

Technics®



SL-1200G/SL-1210G

Проигрыватель с прямым приводом
Програвач з прямим приводом

Инструкция по эксплуатации
Інструкція з експлуатації

Музыка безгранична и вечна, она трогает людские сердца любых культур и поколений.

Ежедневное открытие настоящего эмоционального опыта от нового, неслыханного до этого, звука.

Позвольте нам пригласить вас в путешествие, чтобы заново открыть для себя музыку.

Музыка без меж і поза часом, вона чіпає

серця людей усіх культур і поколінь.

Кожен день чекає на відкриття по-справжньому емоційного досвіду від нечуваного раніше звучання.

Дозвольте нам взяти вас у подорож, щоб знову відкрити світ музики.

Rediscover Music™

Technics

ИНФОРМАЦИЯ О СООТВЕТСТВИИ ПРОДУКТА

Проигрыватель с прямым приводом торговой марки "Technics", модель SL-1200G, SL-1200GEE9S, SL-1210G, SL-1210GEE-K соответствует требованиям ТР ТС 004/2011, ТР ТС 020/2011, ТР ЕАЭС 037/2016

Орган по сертификации:	СЕРТИФИЦИРОВАНО ОС ТЕСТБЭТ 119334, Москва, Андреевская набережная, д. 2, стр.3
Сертификат:	ЕАЭС RU C-JP.ME10.B.00822/21
Дата выдачи сертификата:	30.04.2021
Сертификат действует до:	29.04.2026

	SL-1200G, SL-1200GEE9S	SL-1210G, SL-1210GEE-K
Декларант	ООО «Панасоник Рус» Россия, 115162, Москва, ул. Шаболовка, д.31Г, этаж/помещение антресоль 1 этажа/10	
Сертификат соответствия / декларация:	ЕАЭС N RU Д-JP.PA01.B.64120/21	ЕАЭС N RU Д-JP.PA01.B.08764/21
Дата выдачи / регистрации:	13.05.2021	26.08.2021
Срок действия до:	12.05.2026	22.08.2026

Изготовитель:

Panasonic Corporation 1006, Oaza Kadoma, Kadoma-shi, Osaka, 571-8501 Japan

Панасоник Корпорэйшн 1006, Оаза Кадома, Кадома-ши, Осака, 571-8501 Япония

Made in Malaysia

Сделано в Малайзии



Информация для покупателя

Название продукции:	Проигрыватель с прямым приводом
Страна производства:	Малайзия
Название производителя:	Панасоник Корпорэйшн
Юридический адрес:	1006 Кадома, Осака, Япония
Дата производства: Вы можете уточнить год и месяц по серийному номеру на табличке. Пример маркировки—Серийный номер № XX1AXXXXXXX (X—любая цифра или буква) Год: Третья цифра в серийном номере (1—2011, 2—2012, ...0—2020) Месяц: Четвертая буква в серийном номере (A—Январь, B—Февраль, ...L—Декабрь) Примечание: Сентябрь может указываться как "S" вместо "I".	
Срок службы:	7 лет
Дополнительная информация:	Пожалуйста внимательно прочитайте инструкцию по эксплуатации.

Представляя наилучший эмоциональный музыкальный опыт для всех

В Technics мы понимаем, что опыт прослушивания связан не только с технологиями, но и с магическими и эмоциональными отношениями между музыкой и людьми.

Мы хотим, чтобы люди воспринимали музыку так, как она была задумана изначально, и чтобы она позволяла им чувствовать эмоциональное воздействие, восхищающее и заряжающее их энергией.

Предоставляя этот опыт, мы хотим способствовать развитию и наслаждению разнообразием мировых музыкальных течений. Это наша философия.

Сочетая нашу любовь к музыке и обширный опыт работы с техникой в Technics, мы стремимся создать бренд, который обеспечит непревзойденный эмоциональный музыкальный опыт – от меломанов, для меломанов.

Директор
Митико Огава

Передача усім найвищого емоційного музичного досвіду

У Technics ми розуміємо, що досвід слухання є не лише технологією, а також є магічним і емоційним підґрунтям стосунків між людьми та музикою.

Ми хочемо, щоб люди відчували музику так, як це було задумано, і щоб вони могли відчути емоційний вплив, який захоплює та радує.

Надаючи цей досвід, ми хочемо підтримати розвиток багатьох світових музичних культур і дати можливість насолоджуватися ними. Це є нашою філософією.

Завдяки поєднанню нашої любові до музики та величезного досвіду команди Technics у виробництві високоякісної аудіоапаратури, ми наполегливо прагнемо створити бренд, який забезпечить найкращий емоційний музичний досвід для любителів музики.

Директор
Мітіко Оґава



Введение

Спасибо за покупку этого изделия.

Пожалуйста, внимательно прочитайте эти инструкции перед использованием этого изделия и сохраните это руководство для дальнейшего использования.

- Описания в настоящей инструкции по эксплуатации
 - Страницы, к которым следует обращаться, обозначены как «(⇒ 00)».
 - Иллюстрации могут отличаться от вашего устройства.

Характеристики

Прямой привод без сердечника устраняет засорение и обеспечивает плавное вращение

- Конструкция с двумя роторами уменьшает незначительную вибрацию во время вращения, сохраняя высокий крутящий момент.
- Высокоточная технология управления двигателем переключает режим привода в зависимости от рабочего состояния двигателя. Эта технология сочетает в себе высокий крутящий момент с высокой стабильностью.

Тонарм с высокоточными подшипниками обеспечивает высокую чувствительность при начальном движении

- В трубе тонарма использован магний, который обеспечивает высокую жесткость.
- Использование традиционной конструкции подвески карданного подвеса Technics и высокоточных подшипников обеспечивает высокую чувствительность при начальном движении.

Трехслойный поворотный стол, обеспечивающий плавную стабильность вращения

- Поворотный стол имеет трехслойную конструкцию с жестко комбинированным латунно-алюминиевым литым диском и резиной, покрывающей его заднюю поверхность для устранения ненужного резонанса. Благодаря такой конструкции достигается высокая жесткость и демпфирование вибрации.
- Использование поворотного стола тяжелого класса, который генерирует большую инерционную массу. Это обеспечивает плавную стабильность вращения.

Четырехслойная конструкция корпуса и изоляторы на основе надежной антивибрационной конструкции

- Верхняя панель из чистого алюминия добавлена к трехслойной конструкции из алюминиевого литья под давлением, ВМС и резины тяжелого класса. Эта четырехслойная конструкция сочетает в себе высокую жесткость с высоким качеством отделки и тактильного ощущения.
- В изоляторах используется специальная силиконовая резина для обеспечения высокого гашения вибрации и долговременной надежности. Они полностью гасят внешнюю вибрацию и подавляют воющий шум.

Высококачественные клеммы

- Использование латунных и позолоченных клемм предотвращает ухудшение качества звука.
- Внутри корпуса металлическая экранирующая конструкция используется для уменьшения воздействия внешнего шума.

Высокая точность скорости вращения проигрывателя поддерживается с помощью регулятора высоты тона

- Цифровой метод управления используется для достижения постоянного контроля высоты тона.
- Предусмотрена кнопка выбора диапазона изменения высоты тона (×2). Возможно регулирование высоты тона в диапазоне до ±16%.

Содержание

● Перед использованием		Перед использованием
Меры безопасности.....	06	
Аксессуары	07	
Название частей.....	08	
● Первые шаги		Первые шаги
Сборка проигрывателя.....	09	
● Прикрепление картриджа	09	
● Установка поворотного стола	11	
● Установка мата поворотного стола	11	
● Прикрепление корпуса головки	11	
● Прикрепление противовеса	11	
Подключение и установка.....	12	
● Подключение к встроенному усилителю или компонентной системе	12	
● Установка	13	
● Установите пылезащитную крышку.....	13	
Регулировка	14	
● Горизонтальный баланс	14	
● Давление иглы	14	
● Ограничение соскальзывания	15	
● Высота тонарма	16	
● Высота подъема тонарма	17	
● Регулировка скорости запуска/торможения поворотного стола	17	
● Воспроизведение		Воспроизведение
Проигрывание пластинок.....	18	
Регулятор высоты тона (точная настройка высоты тона)	20	
● Техническое обслуживание		Техническое обслуживание
Техническое обслуживание	21	
Руководство по устранению неполадок.....	22	
Обновление прошивки	22	
Технические характеристики	23	

Меры безопасности

Предупреждение

Устройство

- Для снижения риска пожара, удара электрическим током или повреждения изделия:
 - Берегите это устройство от воздействия дождя, влажности, капель и брызг.
 - Не ставьте на это устройство емкости с водой, например вазы.
 - Используйте рекомендуемое дополнительное оборудование.
 - Не снимайте крышки.
 - Не чините устройство самостоятельно. Доверьте обслуживание квалифицированному персоналу.
 - При возникновении какой-либо неисправности прекратите использование устройства, не модифицируйте и не ремонтируйте его.
 - Не допускайте попадания металлических предметов внутрь устройства.
 - Не ставьте тяжелые предметы на это устройство.

Сетевой шнур

- Чтобы снизить риск возгорания, поражения электрическим током или повреждения изделия,
 - Убедитесь, что напряжение источника питания соответствует напряжению, указанному на данном устройстве.
 - Полностью вставьте вилку в розетку.
 - Не тяните, не сгибайте и не кладите тяжелые предметы на сетевой шнур.
 - Не прикасайтесь к вилке мокрыми руками.
 - При отсоединении вилки держитесь за корпус сетевой вилки.
 - Не используйте поврежденную сетевую вилку или розетку.
- Сетевая вилка является отключающим устройством. Установите это устройство так, чтобы штепсельная вилка могла быть немедленно отключена от розетки.
- Убедитесь, что контакт заземления на сетевой вилке надежно подключен во избежание поражения электрическим током.
 - Аппарат конструкции класса I должен быть подключен к розетке с защитным заземлением.

Предосторожность

Устройство

- Не ставьте на устройство источники открытого огня, например зажженные свечи.
- Это устройство может принимать радиопомехи, вызванные мобильными телефонами во время использования. В случае возникновения таких помех увеличьте расстояние между данным устройством и мобильным телефоном.

- Это устройство предназначено для использования в умеренном и тропическом климате.
- Не кладите никаких предметов на это устройство. Это устройство нагревается, пока оно включено.

Размещение

- Поместите это устройство на ровную поверхность.
- Чтобы снизить риск возгорания, поражения электрическим током или повреждения изделия,
 - Не устанавливайте и не помещайте данное устройство в книжный шкаф, встроенный шкаф или в другое ограниченное пространство. Убедитесь, что это устройство хорошо проветривается.
 - Не закрывайте вентиляционные отверстия данного устройства газетами, скатертями, шторами и подобными предметами.
 - Не подвергайте данное устройство воздействию прямых солнечных лучей, высоких температур, высокой влажности и чрезмерной вибрации.
- Убедитесь, что место размещения достаточно прочное, чтобы выдержать вес данного устройства (⇒ 23).
- Не поднимайте и не переносите устройство, держа его за ручки. Это может привести к падению данного устройства, что может привести к травме или неисправности данного устройства.

Важно







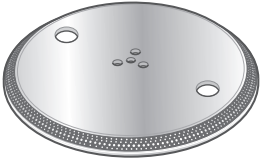
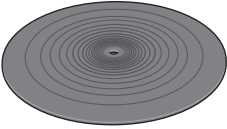
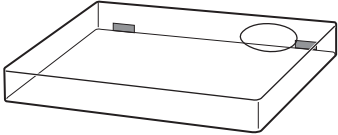

Следуйте нижеприведённым правилам, если иное не указано в других документах.

1. Устанавливайте прибор на твёрдой плоской поверхности, за исключением отсоединяемых или несъёмных частей.
2. Хранить в сухом, закрытом помещении.
3. Во время транспортировки не бросать, не подвергать излишней вибрации или ударам о другие предметы.
4. Утилизировать в соответствии с национальным и/или местным законодательством.

Правила и условия реализации не установлены изготовителем и должны соответствовать национальному и/или местному законодательству страны реализации товара.

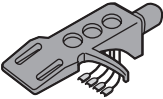
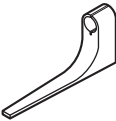
Аксессуары

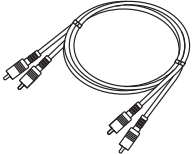
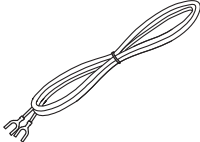
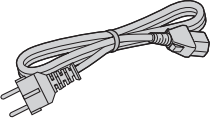
Во избежание повреждения при транспортировке часть оборудования была разобрана.
Пожалуйста, проверьте и определите поставляемые аксессуары.

<p>Поворотный стол (1 шт.) (TTV0143)</p> 	<p>Накладка поворотного стола (1 шт.) (TEFX5019)</p> 	<p>Пылезащитный чехол (1 шт.) (TTFA0572)</p> 
<p>Записывающий адаптер EP (1 шт.) SL-1200G : (TBMX5422) SL-1210G : (TBMX5421)</p> 	<p>Противовес (1 шт.) SL-1200G : (TYL0541) SL-1210G : (TYL0295)</p> 	<p>Дополнительный противовес маленький (1 шт.) (ТРАКК61)</p> 
<p>Дополнительный противовес большой (1 шт.) (ТРАКК62)</p> 	<p>Корпус головки (1 шт.) (TPBAA202)</p> 	<p>Регулятор выноса (1 шт.) (RMR2210-W)</p> 
<p>Набор винтов для картриджа (1 комплект) (RXQ2315)</p> <ul style="list-style-type: none"> ● Гайки (2 шт.) ● Короткие винты (2 шт.) ● Длинные винты (2 шт.) ● Шайбы (2 шт.) 	<p>PHONO кабель (1 шт.) (K2KYYYY00257)</p> 	<p>PHONO заземление (1 шт.) (K4EY1YY00160)</p> 
<p>Сетевой шнур (1 шт.) (K2CM3YY00041)</p> 	<p>Набор винтов для поворотного стола (1 комплект) (TTV0142)</p> <ul style="list-style-type: none"> ● Длинные винты (3 шт.) ● Шайбы (3 шт.) ● Пружины Бельвилля (3 шт.) 	

- Номера моделей аксессуаров по состоянию на август 2021 года. Они могут быть изменены без предварительного уведомления.
- Сохраняйте упаковочные материалы после извлечения изделий. Они понадобятся вам при переносе изделия на большие расстояния.
- При утилизации продукта соблюдайте местные правила.
- Не используйте никакие другие сетевой шнур, кабели PHONO и заземления PHONO, за исключением входящих в комплект поставки.
- Держите картридж, дополнительный противовес, гайки, винты и шайбы в недоступном для детей месте, чтобы предотвратить проглатывание.
- На иллюстрациях и рисунках в этом руководстве показан проигрыватель с серебристым корпусом.

Название частей

Цифры, такие как (⇒ 00) обозначают справочные страницы.

Спереди

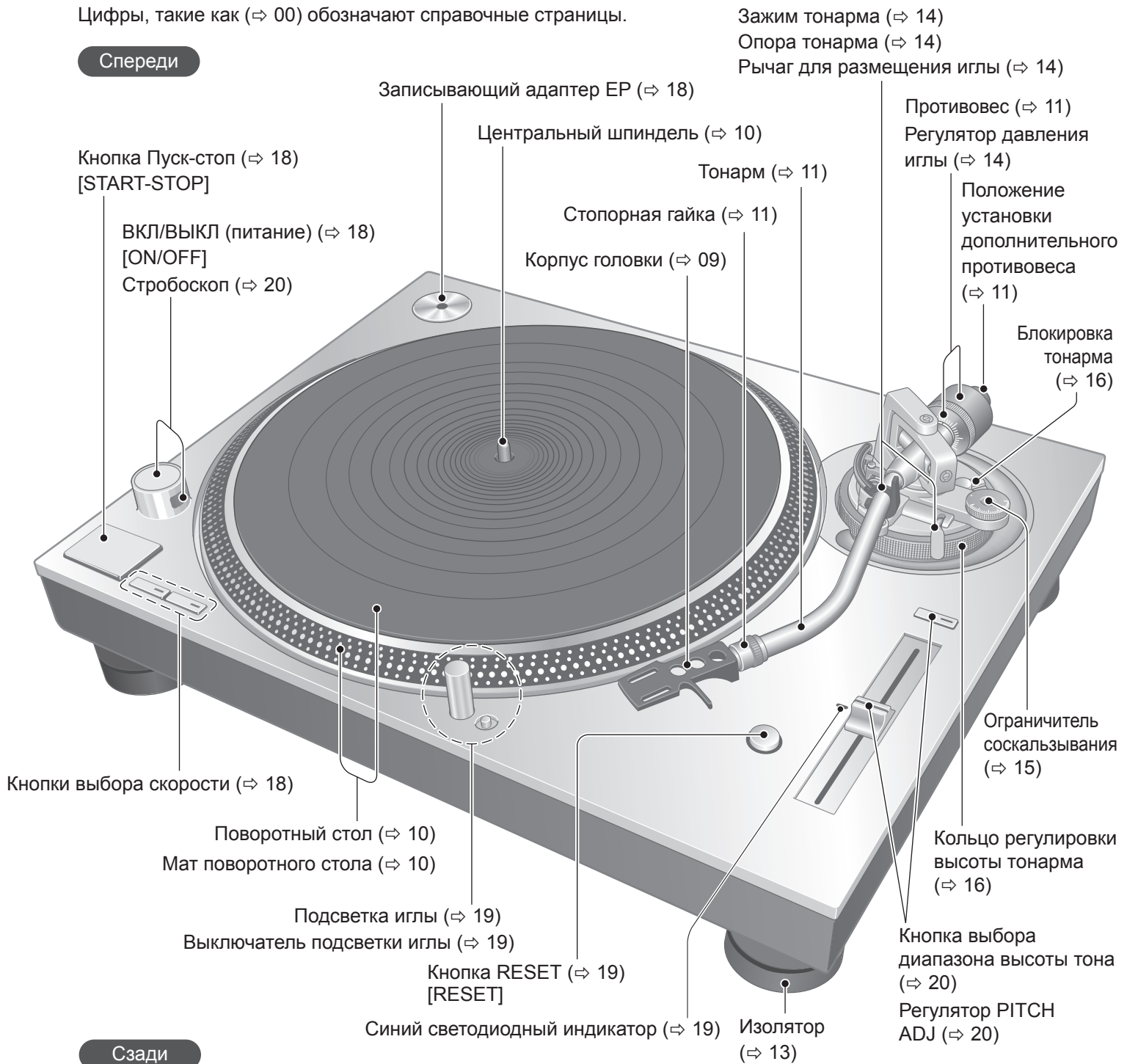

Сзади

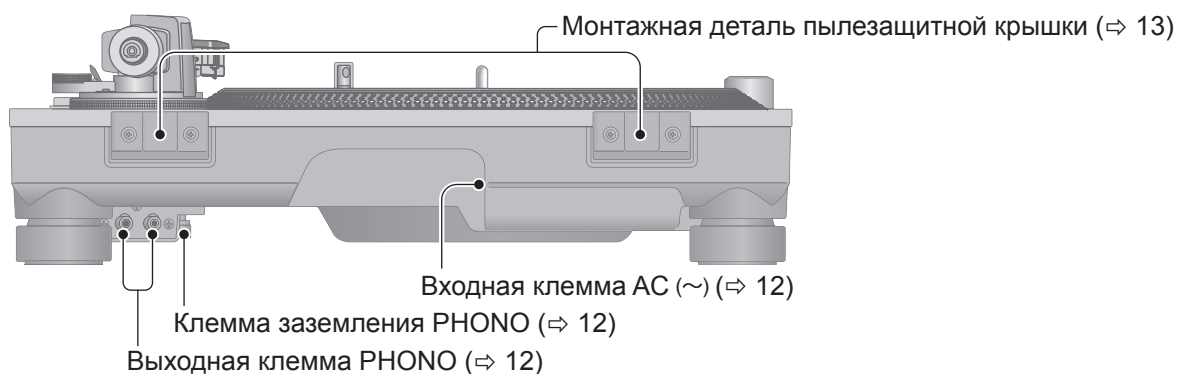

Сборка проигрывателя

Прикрепление картриджа

1 Прикрепите картридж (приобретенный в магазине) предварительно.

Следуйте инструкциям к картриджу, чтобы правильно прикрепить его к корпусу головки, и слегка затяните винты.

- Если крепежные винты прилагаются к картриджу, используйте их.
- При воспроизведении пластинок SP используйте картридж для пластинок SP.
- Используйте имеющуюся в продаже миниатюрную плоскую отвертку (4 мм).

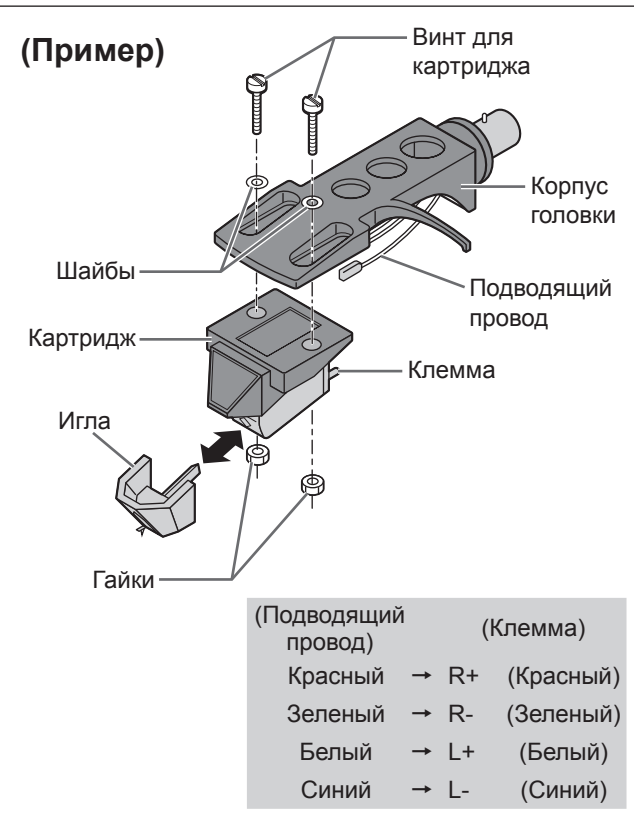

2 Отрегулируйте вынос.

Используйте прилагаемый регулятор выноса.

- ① Смонтируйте регулятор выноса на корпусе головки.

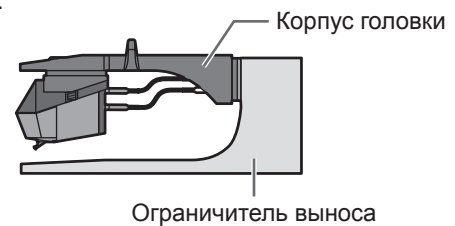

- ② Переместите картридж так, чтобы конец иглы совпал с концом регулятора.

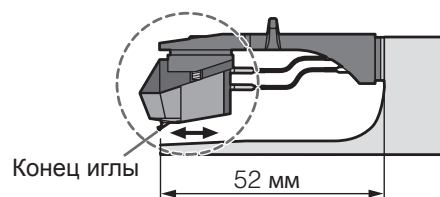

- Картридж должен располагаться параллельно на головке корпуса, если смотреть сверху и сбоку (на рисунке показан вид сверху).

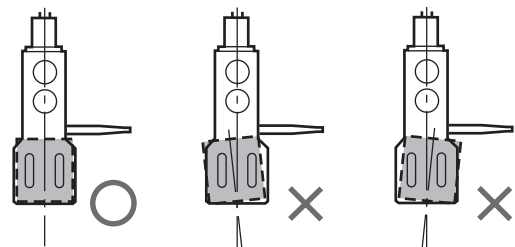

- ③ Затяните винт для картриджа.

- Будьте осторожны, чтобы картридж не соскользнул со своего места.



Вынос можно отрегулировать оптимально.

Сборка проигрывателя (продолжение)

Во избежание повреждения при транспортировке часть оборудования была разобрана. Соберите проигрыватель в следующем порядке.

Внимание

Не подключайте сетевой шнур, пока не завершите настройку.

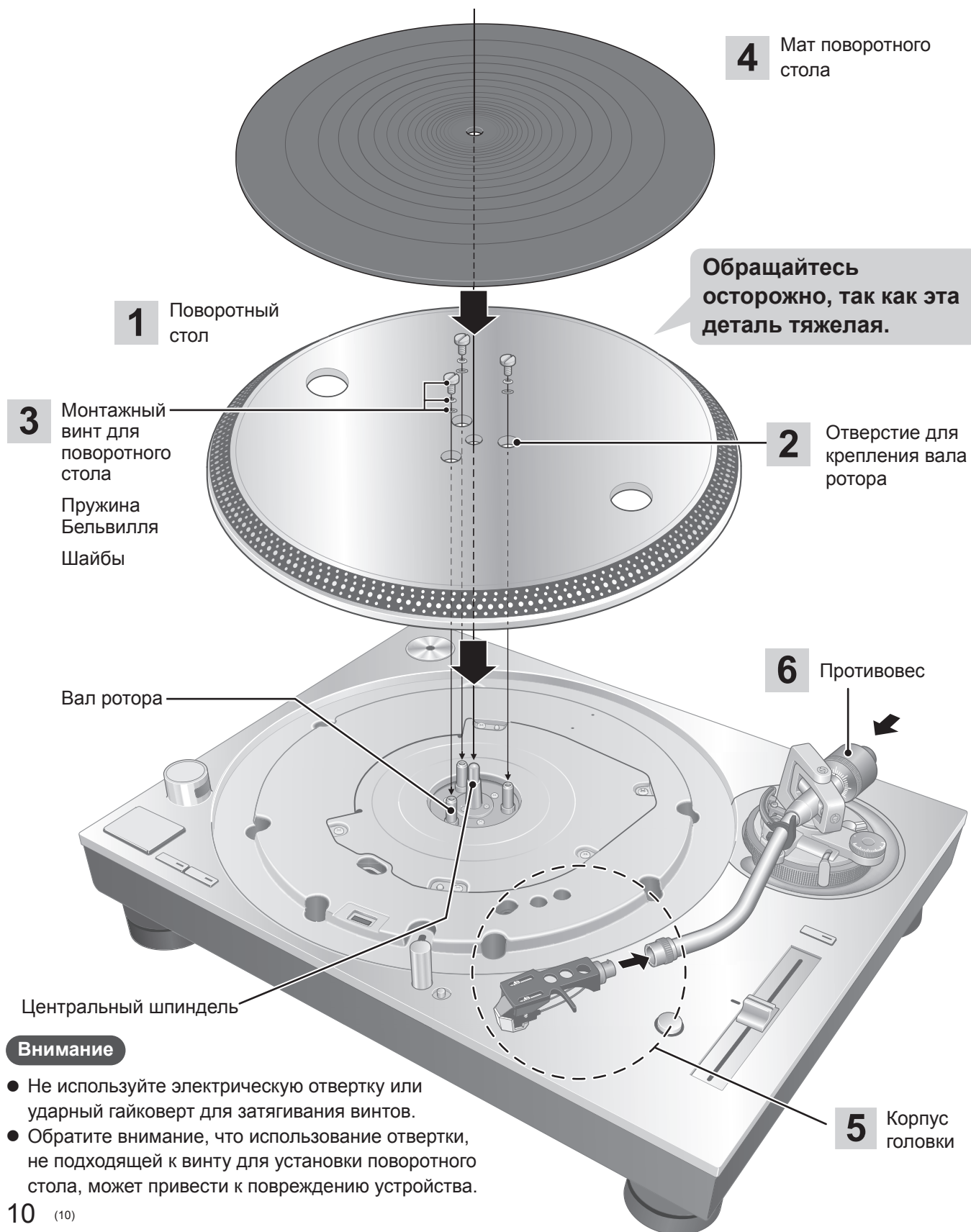

Внимание

- Не используйте электрическую отвертку или ударный гайковерт для затягивания винтов.
- Обратите внимание, что использование отвертки, не подходящей к винту для установки поворотного стола, может привести к повреждению устройства.

Установка поворотного стола

- 1 Вставьте центральный шпindel в центральное отверстие поворотного стола.

Внимание

- Будьте осторожны при обращении с поворотным столом, так как он тяжелый.
- Протрите отпечатки пальцев или грязь мягкой тканью.

- 2 Осторожно опустите поворотный стол, совместив отверстия для крепления вала ротора (в трех местах) с валами ротора.

- Поверните поворотный стол в обоих направлениях, чтобы совместить отверстия с валами ротора.

Внимание

- Если валы ротора смещены, между поворотным столом и основным блоком остается зазор, и вы не сможете правильно установить поворотный стол. Не давите на поворотный стол при установке.

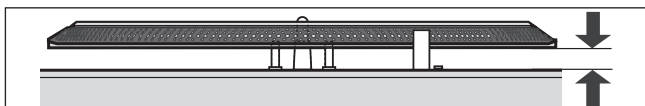

- 3 Прикрепите шайбы, Пружины Бельвилля и винты проигрывателя к крепежным отверстиям вала ротора и надежно затяните крепежные винты.

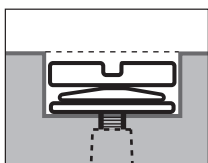

Внимание

- При затягивании винтов следите, чтобы головки винтов не выступали над поверхностью поворотного стола.
- Затяните три винта равномерно.

■ Чтобы снять поворотный стол

- 1 Ослабьте крепежные винты поворотного стола и снимите их.
- Не потеряйте винты, Пружины Бельвилля и шайбы.
- 2 Держа поворотный стол двумя руками, осторожно потяните его вертикально вверх.

Установка мата поворотного стола

- 4 Положите мат на поворотный стол.

Прикрепление корпуса головки

- 5 Установите корпус головки с картриджем в тонарм. Держите корпус головки горизонтально и затяните стопорную гайку.

- Будьте осторожны, чтобы не коснуться конца иглы.



Прикрепление противовеса

- 6 Прикрепите противовес к задней части тонарма.

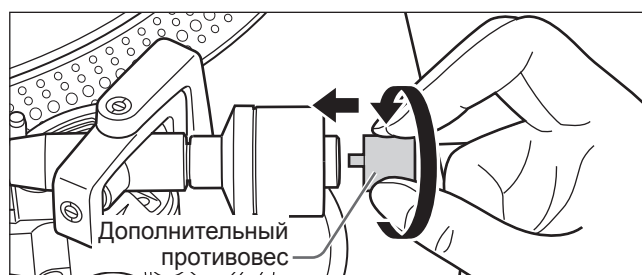
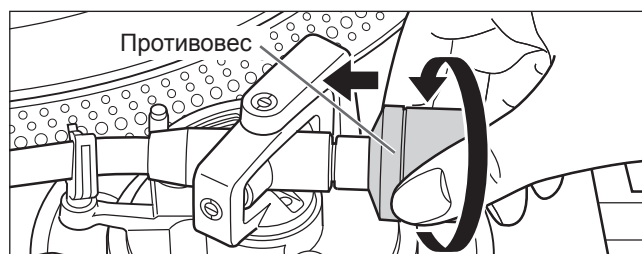

- Прикрепите прилагаемый дополнительный противовес к задней части тонарма в соответствии с весом картриджа. Регулируемые диапазоны веса картриджа см. в разделе «Применимый диапазон веса картриджа». (⇒ 23)

Примечание

- Внутри противовеса имеется смазка.

Подключение и установка

- Выключите все устройства и отсоедините сетевой шнур от розетки перед выполнением любых подключений.
- Подключайте сетевой шнур только после завершения всех остальных подключений.
- Обязательно подключите заземляющий провод PHONO. В противном случае может возникнуть фон от сети переменного тока.
- См. также инструкцию по эксплуатации подключаемого устройства.

1 Подключите кабели PHONO и заземляющий провод PHONO к клеммам PHONO подключаемого оборудования.

- Если подключенный усилитель не имеет разъемов PHONO, то невозможно достигнуть оптимальных характеристик громкости или качества звука.

2 Подключите сетевой шнур.

- Проверьте мощность розетки переменного тока на подключаемом оборудовании, прежде чем использовать его для данного устройства.
(потребляемая мощность данного устройства составляет 14 Вт.)

Подключение к встроенному усилителю или компонентной системе

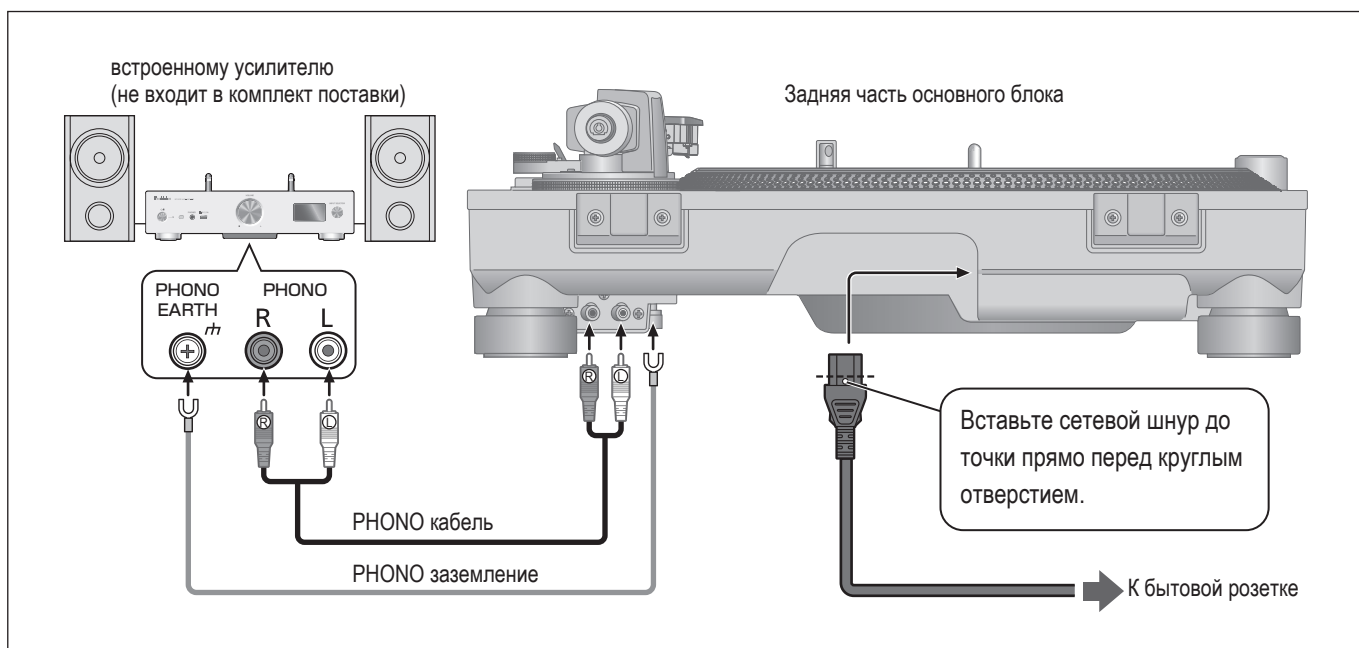

Примечание

- Рабочий выключатель не отделяет все устройство от сети, даже если он находится в положении «OFF» (ВЫКЛ).
Выньте вилку из розетки, если вы не будете использовать устройство в течение длительного периода времени. Разместите устройство так, чтобы вилку можно было легко извлечь.

Установка

Устанавливайте устройство на горизонтальной поверхности, защищенной от вибраций.

Установите устройство как можно дальше от динамиков.

■ Регулировка высоты для горизонтального расположения устройства

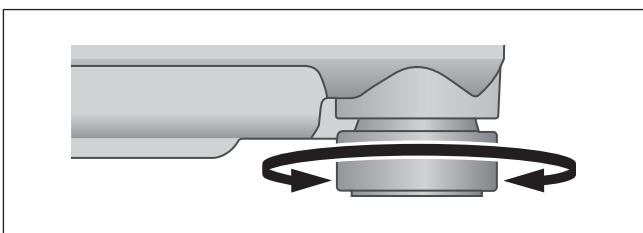

Поднимите устройство, чтобы повернуть изоляторы и отрегулировать высоту.

- По часовой стрелке (вправо), если смотреть снизу: опускание
- Против часовой стрелки (влево), если смотреть снизу: подъем

Внимание

- Не поворачивайте изоляторы слишком далеко. Это может привести к их отрыву или повреждению.

Установите пылезащитную крышку

1 Удерживая пылезащитную крышку обеими руками, вставьте ее в монтажные детали для пылезащитной крышки (⇒ 08) на проигрывателе.

- Чтобы снять пылезащитную крышку, поднимите открытую крышку вертикально вверх.

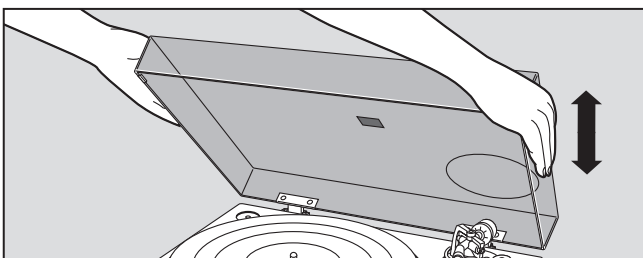

Внимание

- Верните тонарм на опору и зафиксируйте его зажимом перед тем, как надеть или снять пылезащитный чехол.

■ Примечания относительно установки

- Перед перемещением устройства выключите его, вытащите вилку из розетки и отсоедините все подключенные устройства.
- Убедитесь, что устройство не подвергается воздействию прямых солнечных лучей, пыли, влаги и тепла от нагревательного прибора.
- Данное устройство может принимать помехи от радио, если оно есть поблизости. Установите устройство как можно дальше от радиоборудования.
- Не устанавливайте устройство на источник тепла.
- Избегайте мест с большими колебаниями температуры.
- Избегайте мест с частой конденсацией.
- Избегайте неустойчивых мест.
- Не кладите никаких предметов на устройство.
- Не устанавливайте устройство в ограниченном пространстве, например на книжной полке.
- Установите устройство на достаточном расстоянии от стен или других устройств, чтобы обеспечить отвод тепла из устройства.
- Убедитесь, что материал в месте установки достаточно прочен, чтобы выдержать вес данного устройства.
- Обратите внимание, что устройство может быть повреждено сигаретным дымом или влажностью от ультразвукового увлажнителя.

■ Конденсация

Вообразите, что вы достаете холодную бутылку из холодильника. Если оставить бутылку на некоторое время в комнате, на ее поверхности появятся капли росы. Это явление называется «конденсация».

- Условия, вызывающие конденсацию
 - ◇ Быстрое изменение температуры (вызванное перемещением из теплого места в холодное место или наоборот, быстрым охлаждением или нагревом или прямым воздействием охлажденного воздуха)
 - ◇ Высокая влажность в помещении с большим количеством пара и т. д.
 - ◇ Сезон дождей
- Конденсация может повредить устройство. Если это произошло, выключите устройство и оставьте его до тех пор, пока оно не адаптируется к температуре окружающей среды (приблизительно от 2 до 3 часов).

Регулировка

Горизонтальный баланс

Подготовка

- Сначала снимите пылезащитную крышку.
- Снимите крышку иглы, следя за тем, чтобы не повредить ее, а затем отпустите зажим тонарма.
- Опустите рычаг для размещения иглы.
- Поверните ограничитель соскальзывания в положение «0».

1 Снимите тонарм с опоры и отрегулируйте горизонтальный баланс, повернув противовес.

Удерживая тонарм, поверните противовес в направлении стрелки, чтобы отрегулировать баланс до тех пор, пока тонарм не примет приблизительно горизонтальное положение.

- Следите за тем, чтобы конец иглы не касался поверхности поворотного стола или устройства.

Противовес

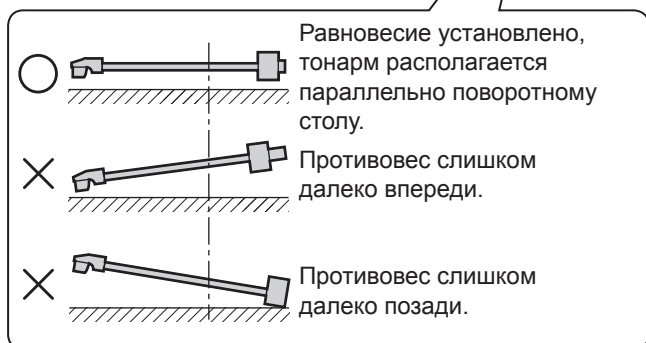
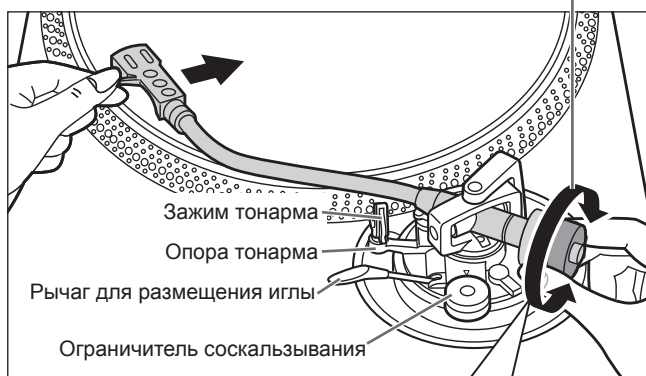
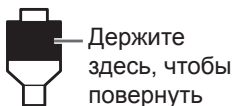

Давление иглы

Подготовка

- Сначала снимите пылезащитную крышку.
- Верните тонарм на опору и зафиксируйте его зажимом.

1 Поворачивайте регулятор давления иглы до тех пор, пока «0» не достигнет центральной линии задней части тонарма.

- При этом удерживайте противовес неподвижно.

Регулятор давления иглы

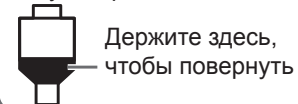

Примечание

- Давление иглы см. в руководстве по использованию иглы.

Ограничение соскальзывания

- 1 Поверните ограничитель соскальзывания, чтобы настроить его на то же значение, что и регулятор давления иглы.

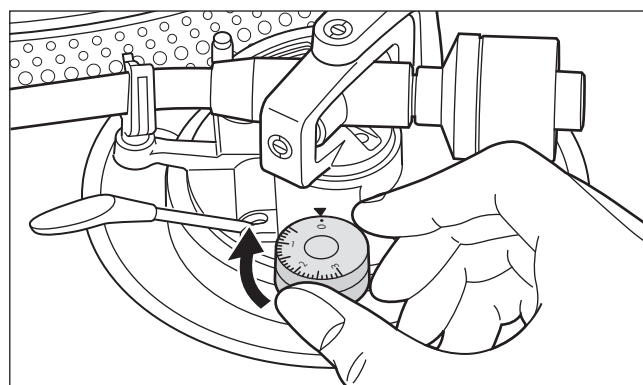

Примечание

- Для давлений иглы 3 г и выше, установите ограничитель соскальзывания на «3».

- 2 Поверните противовес, чтобы отрегулировать давление иглы в соответствии с картриджем.

- Регулятор давления иглы поворачивается вместе с противовесом.
- Поворачивайте, пока центральная линия не укажет на соответствующее давление иглы.

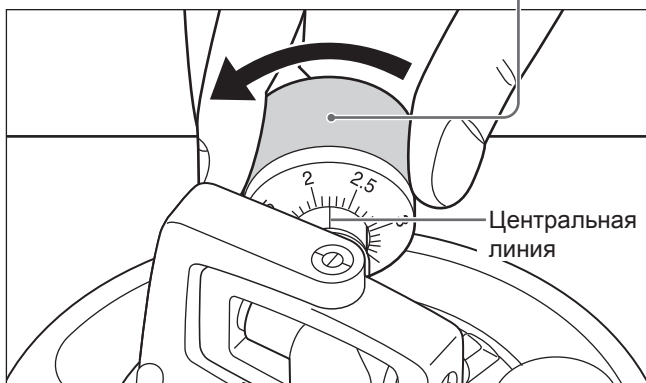
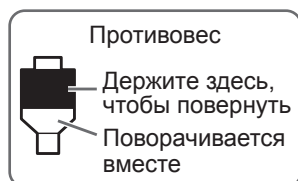

Регулировка (продолжение)

Высота тонарма

Выполняйте эту регулировку, только если она необходима в зависимости от используемого картриджа.

Подготовка

- Установите пластинку на поворотный стол.

1 Отпустите блокировку тонарма.

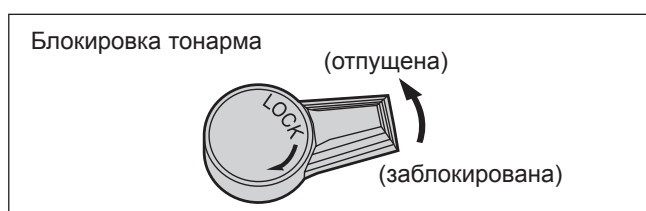

2 Отрегулируйте высоту с помощью кольца регулировки высоты тонарма.

Регулируйте высоту тонарма, пока тонарм установится параллельно поверхности пластинки.

- Используйте приведенную ниже таблицу для справки, чтобы найти соответствующую метку положения в зависимости от высоты картриджа (для входящего в комплект корпуса головки)

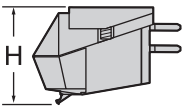
	Высота картриджа (H) в миллиметрах	Положение регулятора высоты
	17	0
	18	1
	19	2
	20	3
	21	4
	22	5
	23	6

- Поверните кольцо регулировки высоты тонарма, чтобы совместить метку положения с указательной линией. На кольце регулировки высоты тонарма имеются отметки от 0 до 6 мм.



■ Если вы не знаете высоту картриджа (H),

Снимите крышку иглы, следя за тем, чтобы не повредить иглу, а затем отпустите зажим тонарма. Опустите рычаг для размещения иглы, установите иглу на пластинку и поворачивайте регулятор высоты, пока тонарм и пластинка не будут параллельны.

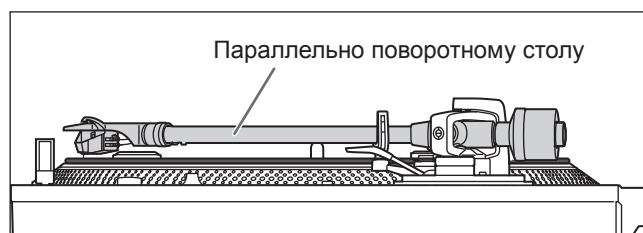

3 После завершения регулировки высоты тонарма заблокируйте его, повернув ручку блокировки тонарма.

Внимание

- Будьте осторожны, чтобы не повредить наконечник иглы.
- Не используйте проигрыватель с отпущенной блокировкой тонарма.

Высота подъема тонарма

При необходимости выполните настройку в соответствии с вашим картриджем.

Подготовка

- Установите пластинку на поворотный стол.
- Снимите крышку иглы, следя за тем, чтобы не повредить ее, а затем отпустите зажим тонарма.
- Поднимите рычаг для размещения иглы и разместите тонарм над пластинкой.

1 Проверьте высоту подъема тонарма (расстояние между концом иглы и поверхностью пластинки).

Если необходима настройка, перейдите к шагу 2.

- Высота тонарма отрегулирована на заводе на значение от 8 до 13 мм.

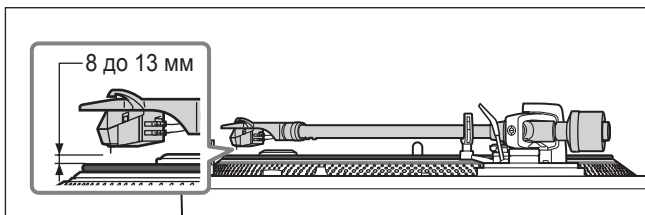

2 Верните тонарм на опору, зафиксируйте его зажимом и, нажимая на тонарм пальцем, поверните винт, чтобы отрегулировать высоту.

- При повороте винта по часовой стрелке тонарм опускается.
- При повороте винта против часовой стрелки опора тонарма поднимается.



Регулировка скорости запуска/торможения поворотного стола

Вы можете выбрать ручной режим или автоматический режим.
(Заводская настройка: Автоматический режим)

■ Автоматический режим

Мы рекомендуем автоматический режим, так как в нем могут быть достигнуты максимальные характеристики проигрывателя. Регулировка «скорости запуска» (см. описание ниже) выполняется автоматически. (Регулятор крутящего момента не показан.)

- ① Переместите переключатель режима в положение [A] с помощью инструмента, например тонкой отвертки.

■ Ручной режим

Позволяет настроить «скорость запуска» вручную.

- ① Переместите переключатель режима в положение [M] с помощью инструмента, например тонкой отвертки.

Скорость запуска

Вы можете отрегулировать скорость запуска (время, в течение которого проигрыватель достигает постоянной скорости) после нажатия кнопки [START-STOP] и усиление крутящего момента при постоянной скорости.

- ① Отрегулируйте ручку крутящего момента с помощью плоской отвертки.

- **Направление H:** Быстрый запуск
- **Направление L:** Медленный запуск

Скорость торможения

Вы можете регулировать скорость торможения после нажатия кнопки [START-STOP] до остановки проигрывателя. (Регулировка возможна как в автоматическом, так и в ручном режиме.)

- ① Отрегулируйте ручку управления скоростью торможения с помощью плоской отвертки.

- **Направление S:** Медленная остановка
- **Направление F:** Быстрая остановка

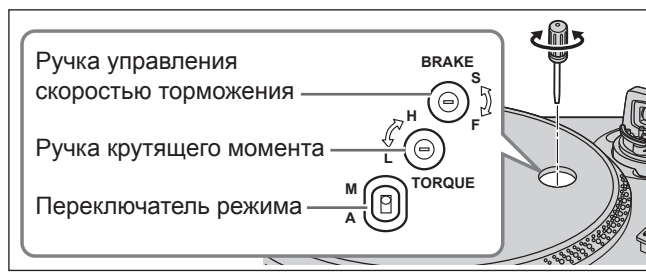

Примечание

- Используйте имеющуюся в продаже миниатюрную плоскую отвертку (2,4 мм) для регулировки ручки управления крутящим моментом/скоростью торможения.
- Не поворачивайте ручку слишком сильно, прилагая чрезмерную силу.

Проигрывание пластинок

Подготовка

- ★1 Установите пластинку на поворотный стол.
- ★2 Снимите крышку иглы и отпустите зажим тонарма.

- 1** Включите устройство с помощью выключателя [ON/OFF].
Включится стробоскоп. Автоматически выбирается скорость 33-1/3 об/мин и загорается индикатор [33].

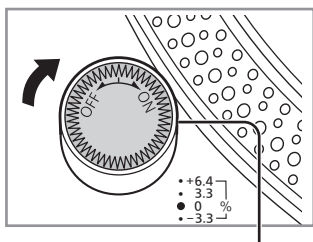

Стробоскоп

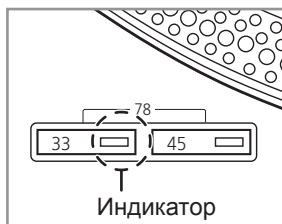

Индикатор

- 2** Нажмите [START-STOP].
Поворотный стол начинает вращаться.

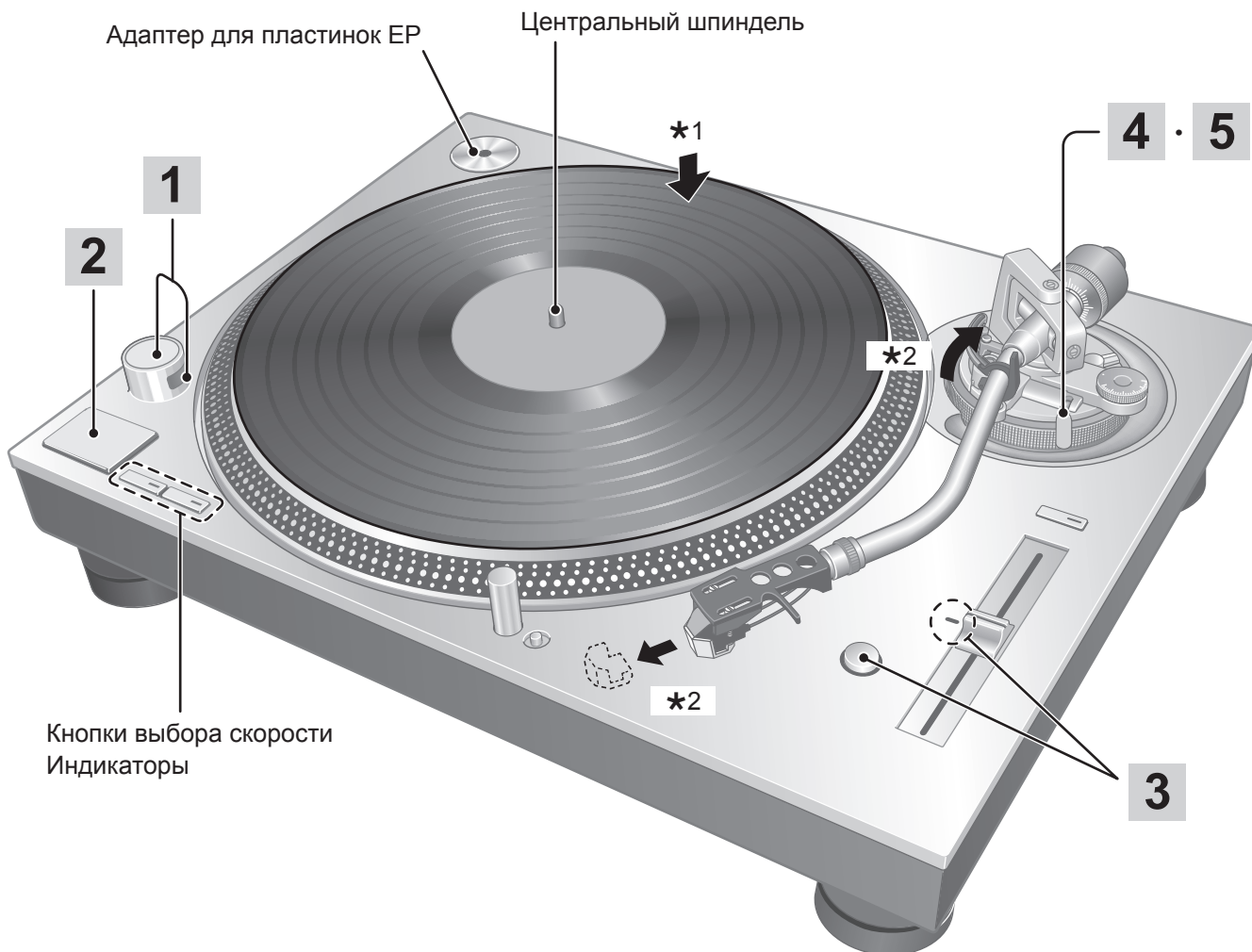
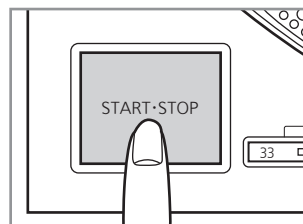

3 Нажмите [RESET], чтобы загорелась синяя светодиодная лампа регулятора высоты тона.

Воспроизведение выполняется с предустановленной высотой тона (33-1/3, 45 или 78 об/мин) независимо от положения [PITCH ADJ].

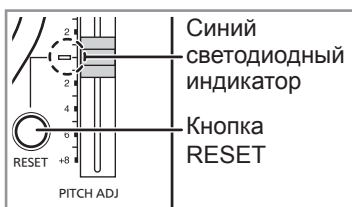

- Точная настройка высоты тона (⇒ 20)

4 Поднимите рычаг для размещения иглы и разместите тонарм над пластинкой.



5 Опустите рычаг для размещения иглы.

Тонарм медленно опускается.

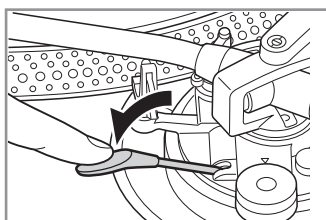

■ Чтобы приостановить воспроизведение

Поднимите рычаг для размещения иглы.

- Игла поднимается с пластинки.
- Чтобы возобновить воспроизведение, опустите рычаг для размещения иглы.

■ После завершения воспроизведения

- ① Поднимите рычаг для размещения иглы, верните тонарм на опору и опустите рычаг для размещения иглы.
- ② Нажмите [START-STOP]. Электронный тормоз плавно остановит поворотный стол.
- ③ Выключите устройство с помощью выключателя [ON/OFF].
- ④ Зафиксируйте тонарм зажимом.
- ⑤ Установите крышку иглы на место (для защиты конца иглы).

■ Для подсветки иглы

Конец иглы подсвечивается во время воспроизведения.

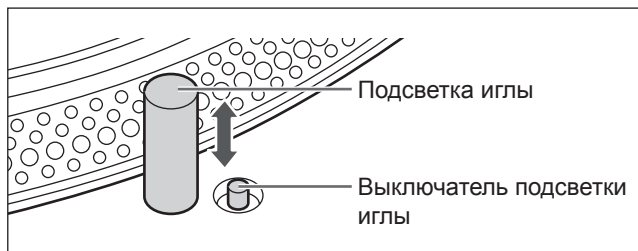

Нажмите выключатель подсветки иглы.

- Подсветка иглы (белый светодиод) поднимается и освещает иглу.
- Нажмите на подсветку иглы, чтобы выключить ее.

Внимание

Нажмите на выключатель подсветки иглы с усилием. Если выключатель не нажать сильно, подсветка может включиться, но не подняться.

■ При воспроизведении пластинок EP

- Нажмите кнопку выбора скорости [45] (загорается [45]).
- Установите адаптер для пластинок EP на центральный шпиндель.

■ При воспроизведении пластинок SP

- Нажмите кнопки выбора скорости [33] и [45] одновременно (78 об/мин: загораются [33] и [45]).

■ При использовании стабилизатора пластинки (не входит в комплект поставки)

- Смотрите инструкцию по эксплуатации стабилизатора пластинки.
- Максимальный вес: 1 кг

Регулятор высоты тона (точная настройка высоты тона)

1 Нажмите [RESET], чтобы выключить синий светодиод.

2 Нажмите кнопку выбора диапазона высоты тона, чтобы выбрать диапазон высоты тона.

- [×2] загорается: ±16%
- [×2] гаснет: ±8%

3 Во время вращения поворотного стола

Переместите [PITCH ADJ].

- Вы можете выбрать высоту тона между прикл. -8% и +8% или прикл. -16% и +16%.
- Эти значения представляют собой приблизительный процент регулировки.



■ Для сброса высоты тона до предустановленного значения

Нажмите [RESET].

Загорается синий светодиодный индикатор, и высота тона немедленно возвращается к предустановленному значению независимо от положения [PITCH ADJ].
(33-1/3, 45 или 78 об/мин)

■ Измерение высоты тона

Четыре ряда стробоскопических зеркал по краю поворотного стола помогают вам измерить высоту тона.

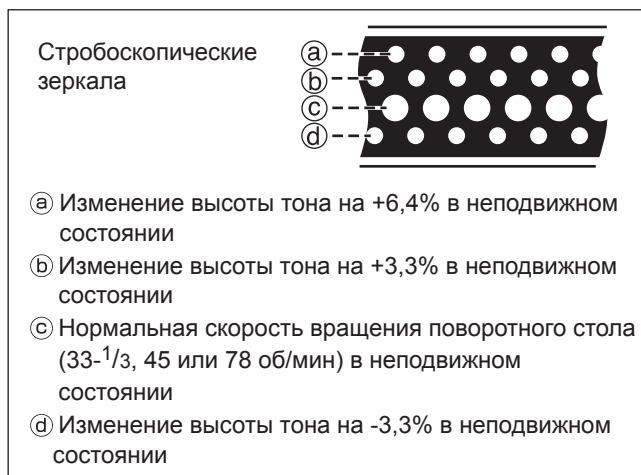

Внимание

Стробоскопические зеркала освещаются стробоскопом (синий светодиод), синхронизированным с точной частотой цифрового регулятора. Всегда используйте синий светодиод для измерения высоты тона.

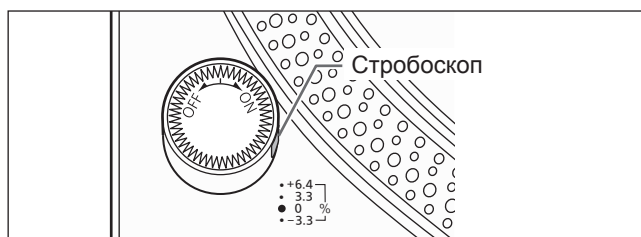

Техническое обслуживание

■ Уход за деталями

Тщательно очистите от пыли иглу и пластинку.

- Снимите корпус головки с картриджем и почистите иглу мягкой щеткой. Очищайте в направлении от основания к концу.
- Для очистки пластинок используйте специальный очиститель.

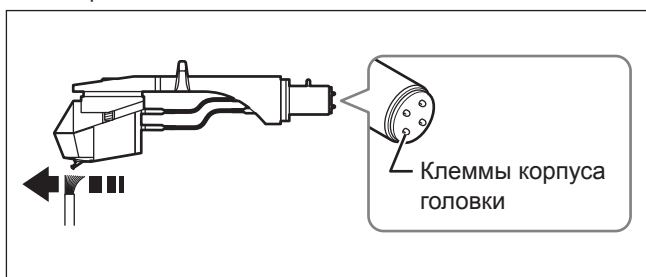

Время от времени протирайте клеммы на корпусе головки.

Протрите клеммы корпуса головки мягкой тканью и установите корпус головки на тонарм.

Уменьшите громкость или выключите усилитель перед установкой или снятием корпуса головки.

Перемещение корпуса во время увеличения громкости может привести к повреждению динамиков.

■ Очистка пылезащитной крышки

Протрите пылезащитную крышку и корпус мягкой тканью.

При сильном загрязнении вытрите грязь хорошо отжатой влажной тряпкой, а затем протрите поверхность мягкой тканью.

- Не используйте растворители, в том числе бензол, разбавитель, спирт, моющие средства для кухни, химические чистящие средства и т. д. Это может привести к деформации внешнего корпуса или к удалению покрытия.
- Не протирайте пылезащитную крышку от пыли во время проигрывания пластинок. Это может вызвать статическое электричество. Это статическое электричество может привести к тому, что тонарм притянется к пылезащитному чехлу.

■ Перемещение устройства

Упакуйте устройство в оригинальную упаковку.

Если оригинальная упаковка утеряна, сделайте следующее:

- Снимите поворотный стол и мат поворотного стола и аккуратно заверните их.
- Снимите корпус головки и противовес с тонарма и аккуратно заверните их.
- Зафиксируйте тонарм зажимом и закрепите его клейкой лентой.
- Аккуратно заверните основной блок в одеяло или бумагу.

■ Символ WEEE

Утилизация продукта за пределами стран ЕС



Этот символ действителен только в пределах ЕС.

По вопросу утилизации обратитесь в местные органы власти или к продавцу.

Прежде чем обращаться за обслуживанием, выполните следующие проверки. Если у вас есть сомнения по поводу некоторых пунктов проверки или если указанные в таблице способы устранения не помогли решить проблему, обратитесь к продавцу.

Нет питания.

- Подключен ли сетевой шнур?
Подключите сетевой шнур должным образом. (⇒ 12)

Питание включено, но нет звука. Звук слабый.

- Правильно ли выполнено подключение к разъемам PHONO усилителя/приемника?
Подключите кабели PHONO к разъемам PHONO усилителя. (⇒ 12)

Звуки слева и справа поменялись местами.

- Подключены ли стереофонические соединительные кабели к усилителю или приемнику?
Внимательно проверьте все соединения. (⇒ 12)
- Правильно ли подключены подводящие провода корпуса головки к клеммам картриджа?
Внимательно проверьте все соединения. (⇒ 09)

Гул слышен во время воспроизведения.

- Есть ли рядом со стереофоническим соединительным кабелем другие приборы или их сетевые шнуры?
Уберите приборы и их сетевые шнуры дальше от проигрывателя.
- Подключен ли заземляющий провод?
Убедитесь, что заземляющий провод подключен правильно. (⇒ 12)

Стробоскоп или синий индикатор мигает.

Если стробоскоп или синий индикатор мигает, выполните следующее. Это может привести к устранению признака неисправности.

- ① Приведите выключатель [ON/OFF] в положение OFF.
 - ② Извлеките вилку из розетки, подождите три секунды и снова вставьте вилку.
 - ③ Поверните выключатель [ON/OFF] в положение ON и нажмите [START-STOP], чтобы начать вращение поворотного стола.
- Если стробоскоп или синий индикатор продолжает мигать, запомните, какой из них мигает, и свяжитесь с нашим сервисным представителем.

Программное обеспечение для этого устройства обновляется по мере необходимости с целью улучшения работы или добавления новых функций.

Перед обновлением

- С веб-сайта поддержки загрузите прошивку для обновления версии и создайте USB-накопитель для обновления версии.
- Информацию о создании USB-напителя для обновления версии см. на веб-сайте <https://www.technics.com/support/firmware/>

1 Поверните выключатель [ON/OFF] в положение OFF и снимите поворотный стол. (⇒ 11)

2 Подключите USB-накопитель для обновления версии к клемме UPDATE устройства.



3 Приведите выключатель [ON/OFF] в положение ON.

- После начала обновления индикаторы обновления обновления светятся слева направо.



4 Убедитесь, что все четыре индикатора обновления горят, а затем приведите выключатель [ON/OFF] в положение OFF.

- Обновление прошивки занимает примерно 120 секунд.

5 Извлеките USB-накопитель.

Внимание

- Не нажимайте [START-STOP], когда поворотный стол снят.
- Используйте USB-накопитель в формате FAT16 или FAT32.
- Не подключайте к клемме UPDATE данного устройства никакое другое USB-устройство, кроме USB-напителя для обновления версии.
- USB-устройство не может быть заряжено с терминала UPDATE данного устройства.
- Если после подключения USB-напителя и приведения выключателя [ON/OFF] в положение ON индикаторы обновления не загораются в течение 15 секунд или мигают, см. веб-сайт <https://www.technics.com/support/firmware/>

Технические характеристики

Общая информация	
Источник питания	110-240 В переменного тока, 50/60 Гц
Потребляемая мощность	14 Вт (питание включено) Прибл. 0,2 Вт (питание выключено)
Габаритные размеры (Ш × В × Г)	453 x 173 x 372 мм
Масса	Прибл. 18,0 кг
Рабочий диапазон температур	От 0 °С до 40 °С
Рабочий диапазон влажности	Относительная влажность от 35 до 80 % (без конденсации)
Секция поворотного стола	
Тип	Проигрыватель с прямым приводом и ручным управлением
Метод привода	Прямой привод
Двигатель	Бесщеточный двигатель постоянного тока
Поворотный стол	Комбинация латуни и литого алюминия Диаметр: 332 мм Масса: Прибл. 3,6 кг (с резиновым листом)
Скорость вращения поворотного стола	33- ¹ / ₃ , 45 и 78 об/мин
Регулируемый диапазон высоты тона	±8% и ±16%
Пусковой крутящий момент	3,3 кг-см
Характеристики наращивания скорости	0,7 с из неподвижного состояния до 33- ¹ / ₃ об/мин
Система торможения	Электронный тормоз
Детонация	0,025% WRMS (JIS C5521)
Рокот	78 дБ (взвешенный по стандарту IEC 98A)

Тонарм	
Тип	Статический баланс
Эффективная длина	230 мм
Вынос	15 мм
Угловая погрешность тонарма	В пределах 2° 32' (на наружной канавке пластинки диаметром 30 см (12")) В пределах 0° 32' (на внутренней канавке пластинки диаметром 30 см (12"))
Угол коррекции	22°
Диапазон регулировки высоты тонарма	0-6 мм
Диапазон регулировки давления иглы	0-4 г (прямое чтение)
Вес корпуса головки	Прибл. 7,6 г
Применимый диапазон веса картриджа	(без противовеса) От 5,6 до 12,0 г От 14,3 до 20,7 г (включая корпус головки) (с маленьким дополнительным противовесом) От 10,0 до 16,4 г От 18,7 до 25,1 г (включая корпус головки) (с большим дополнительным противовесом) От 14,3 до 19,8 г От 23,0 до 28,5 г (включая корпус головки)
Наконечник головки	4-контактный наконечник Ø 1,2 мм

Технические характеристики могут быть изменены без предварительного уведомления.

Вступ

Дякуємо за придбання цього виробу.

Уважно прочитайте ці інструкції перед використанням даного виробу та зберігайте цей посібник для подальшого використання.

- Про описи в цих інструкціях з експлуатації
 - Сторінки для посилання позначаються «(⇒ 00)».
 - Надані ілюстрації можуть відрізнятися від вигляду вашого пристрою.

Особливості

Прямий привід без сердечника виключає зачеплення та забезпечує плавне обертання

- Конструкція з двома роторами знижує короткочасну вібрацію під час обертання, зберігаючи високий крутний момент.
- Високоточна технологія управління двигуном перемикає режим приводу залежно від робочого стану двигуна. Ця технологія поєднує високий крутний момент з високою стабільністю.

Тонарм з високоточними підшипниками забезпечує високу чутливість початкового руху

- Для виготовлення трубки тонарма використовується магній, який забезпечує високу жорсткість.
- Використання традиційної конструкції карданного підвісу Technics і високоточних підшипників дозволяє досягнути високої чутливості початкового руху.

Тришаровий диск програвача забезпечує стабільність плавного обертання

- Диск програвача має тришарову конструкцію з жорстко приєднаною литою латунною та алюмінієвою пластиною, а також гумове покриття на тильній поверхні диска для усунення непотрібного резонансу. Завдяки такій конструкції досягається висока жорсткість і амортизація вібрацій.
- Використання важкого диска, який створює велику інерційну масу.
Це забезпечує стабільність плавного обертання.

Чотиришарова конструкція корпусу та ізолятори, вироблені на основі ретельного антивібраційного дизайну

- Верхня панель з якісного алюмінію була додана до тришарової конструкції з алюмінію, відлитого під тиском, бікарбонату магнію та важкої гуми. Ця чотиришарова конструкція поєднує високу жорсткість з високою якістю обробки та чутливістю управління.
- Для виготовлення ізоляторів використовується спеціальна силіконова гума, яка забезпечує високий рівень амортизації вібрації та довготривалу надійність. Ізолятори повністю амортизують зовнішні вібрації та усувають виючий шум.

Високоякісні роз'єми

- Використання латунних та позолочених роз'ємів запобігає погіршенню якості звуку.
- Усередині корпусу металева екранована конструкція використовується для зменшення впливу зовнішнього шуму.

Високоточна швидкість обертання диска підтримується за допомогою регулювання висоти тону

- Цифровий метод регулювання адаптовано для досягнення постійного регулювання висоти тону.
- Обладнано кнопкою (×2) вибору змінного діапазону висоти тону. Можливе регулювання висоти тону в діапазоні до ±16%.



Інформація для покупця

Назва виробу:	Програвач з прямим приводом
Країна виробництва:	Малайзія
Виробник:	Панасонік Корпорейшн
Адреса виробника:	1006 Кадома, Осака, Японія
Дата виробництва: ви можете знайти рік і місяць виробництва у серійному номері, вказаному на табличці. Приклад позначення—Серійний № XX1AXXXXXX (X—будь-яка цифра або літера) Рік: третя цифра у серійному номері (1—2011, 2—2012, ...0—2020) Місяць: четверта літера у серійному номері (A—січень, B—лютий, ...L—грудень) Примітка: Вересень може вказуватися як "S" замість "I".	
Термін служби:	7 років
Додаткова інформація:	Просимо уважно прочитати інструкції з експлуатації.

Уповноважений Представник:
ТОВ "ПАНАСОНІК УКРАЇНА ЛТД"
вул. Васильківська, буд. 30, м. Київ
03022, Україна

04 (24)

Українська

Зміст

● Перед використанням

Заходи безпеки	06
Аksesуари	07
Назва деталей	08

Перед
використанням

● Підготовка до роботи

Монтаж програвача	09
● Прикріплення картриджа	09
● Установлення диска програвача	11
● Монтаж прокладки диска програвача	11
● Прикріплення тримача головки	11
● Прикріплення противаги	11
Підключення та установка	12
● Підключення до інтегрованого підсилювача або компонентної системи	12
● Установка	13
● Установка пилозахисної кришки	13
Налаштування	14
● Горизонтальний баланс	14
● Притискна сила	14
● Протискочування	15
● Висота тонарма	16
● Висота підняття тонарма	17
● Налаштування швидкості запуску/ гальмування диска програвача	17

Підготовка до роботи

● Відтворення

Відтворення платівок	18
Регулятор висоти тону (точне налаштування висоти тону)	20

Відтворення

● Технічне обслуговування

Технічне обслуговування	21
Посібник з пошуку та усунення несправностей	22
Оновлення мікропрограми	22
Технічні характеристики	23

Технічне
обслуговування

Заходи безпеки

Попередження

Пристрій

- Для зниження ризику виникнення пожежі, ураження електричним струмом або пошкодження виробу,
 - Бережіть пристрій від дощу, вологи, крапель, бризок.
 - Не ставте на пристрій речі, наповнені рідиною, наприклад вази.
 - Використовуйте пристрій із рекомендованим додатковим обладнанням.
 - Не знімайте кришку.
 - Не ремонтуйте пристрій самостійно. Звертайтеся до кваліфікованих фахівців.
 - Запобігайте падінню металевих предметів усередину цього пристрою.
 - Не розташовуйте важкі речі на цьому пристрої.

Кабель живлення змінного струму

- Щоб зменшити небезпеку виникнення пожежі, ураження електричним струмом або пошкодження пристрою:
 - Переконайтеся, що напруга електроживлення відповідає характеристикам, які зазначено на пристрої.
 - Вставляйте мережеву вилку в штепсельною розетку повністю.
 - Не тягніть, не згинайте кабель і не кладіть на нього важкі предмети.
 - Не торкайтеся мережевої вилки вологими руками.
 - Коли від'єднуєте мережеву вилку, тримайтеся за корпус вилки.
 - Не користуйтеся пошкодженою мережевою вилкою чи штепсельною розеткою.
- Мережева вилка є пристроєм для від'єднання. Установлюйте цей пристрій таким чином, щоб мережеву вилку можна було негайно від'єднати від штепсельної розетки.
- Переконайтеся, що контакт заземлення на мережевій вилці підключено надійно, щоб запобігти ураженню електричним струмом.
 - Пристрій конструкції КЛАСУ I треба підключати до штепсельної розетки із захисним заземленням.

Застереження

Пристрій

- Не розміщуйте на пристрої джерела відкритого вогню, наприклад, запалені свічки.
- На роботу цього пристрою можуть впливати радіоперешкоди, спричинені мобільними телефонами.
 - У разі наявності таких перешкод збільште відстань між цим пристроєм і мобільним телефоном.
- Цей пристрій призначено для використання в помірному та тропічному кліматі.
- Не ставте ніякі предмети на цей пристрій. Коли пристрій увімкнено, він нагрівається.

Розташування

- Розташуйте пристрій на рівній горизонтальній поверхні.
- Щоб зменшити небезпеку виникнення пожежі, ураження електричним струмом або пошкодження пристрою:
 - Не встановлюйте або не розташовуйте цей пристрій у книжній шафі, вбудованій шафі чи в іншому замкненому просторі.
 - Переконайтеся, що пристрій добре вентиляється.
 - Не загороджуйте вентиляційні отвори пристрою газетами, скатертинами, шторами та іншими подібними речами.
 - Не допускайте потрапляння на пристрій прямого сонячного світла, дії високих температур, високої вологості та надмірної вібрації.
- Переконайтеся, що місце розташування є достатньо міцним, щоб витримати вагу цього пристрою (⇒ 23).
- Не піднімайте та не переносьте цей пристрій, тримаючи його за регулятори. Це може призвести до падіння пристрою, що призведе до травми або несправності пристрою.

Увага







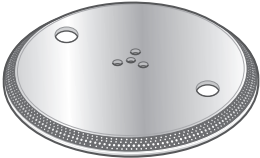
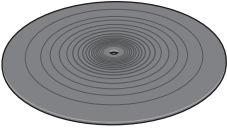
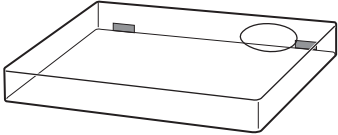

Виконуйте наступні застереження, якщо інше не вказано в супровідних документах.

1. Встановлюйте пристрій на жорсткій, рівній поверхні.
2. Зберігайте всередині захищеного від вологи приміщення.
3. Під час транспортування уникайте падіння пристрою, його надмірної вібрації або ударів об інші об'єкти.
4. Правила та умови утилізації мають відповідати національному та/або місцевому законодавству.

Умови реалізації не встановлені виробником та мають відповідати національним та/або місцевим законодавчим вимогам країни реалізації виробу.

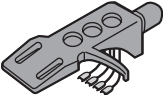
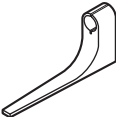
Акcesуари

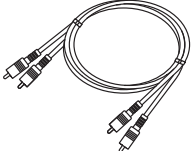
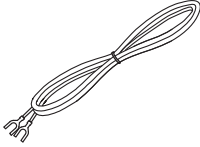
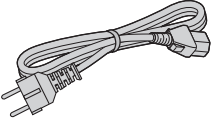
Щоб запобігти пошкодженню під час транспортування, частина обладнання була демонтована. Перевірте та ідентифікуйте акcesуари з комплекту постачання.

<p>Диск програвача (1 шт.) (TTV0143)</p> 	<p>Прокладка диска програвача (1 шт.) (TEFX5019)</p> 	<p>Пилозахисна кришка (1 шт.) (TTFA0572)</p> 
<p>Адаптер платівок на 45 об/хв (1 шт.) SL-1200G : (TBMX5422) SL-1210G : (TBMX5421)</p> 	<p>Противага (1 шт.) SL-1200G : (TYL0541) SL-1210G : (TYL0295)</p> 	<p>Допоміжна вага невелика (1 шт.) (ТРАКК61)</p> 
<p>Допоміжна вага велика (1 шт.) (ТРАКК62)</p> 	<p>Тримач головки (1 шт.) (TPBAA202)</p> 	<p>Покажчик заходження голки (1 шт.) (RMR2210-W)</p> 
<p>Комплект гвинтів для картриджа (1 комплект) (RXQ2315)</p> <ul style="list-style-type: none"> ● Гайки (2 шт.) ● Гвинти короткі (2 шт.) ● Гвинти довгі (2 шт.) ● Шайби (2 шт.) 	<p>Кабель PHONO (1шт.) (K2KYYYY00257)</p> 	<p>Кабель заземлення PHONO (1шт.) (K4EY1YY00160)</p> 
<p>Кабель живлення змінного струму (1 шт.) (K2CM3YY00041)</p> 	<p>Комплект гвинтів для диска програвача (1 комплект) (TTV0142)</p> <ul style="list-style-type: none"> ● Гвинти довгі (3 шт.) ● Шайби (3 шт.) ● Пружини Бельвіля (3 шт.) 	

- Номери моделей акcesуарів станом на серпень 2021 р. Вони можуть бути змінені без попереднього повідомлення.
- Зберігайте пакувальні матеріали після виймання обладнання. Вони вам знадобляться в разі транспортування виробу на великі відстані.
- Дотримуйтеся місцевих правил щодо утилізації виробу.
- Не використовуйте будь-який інший кабель живлення змінного струму, кабель PHONO та кабель заземлення PHONO, окрім кабелів з комплекту постачання.
- Зберігайте картридж, противагу, гайки, гвинти та шайби в недоступному для дітей місці, щоб діти випадково їх не проковтнули.
- На ілюстраціях і рисунках в цьому посібнику зображено модель із срібним основним корпусом.

Назва деталей

Числа, такі як (⇒ 00), указують на довідкові сторінки.

Лицьовий бік

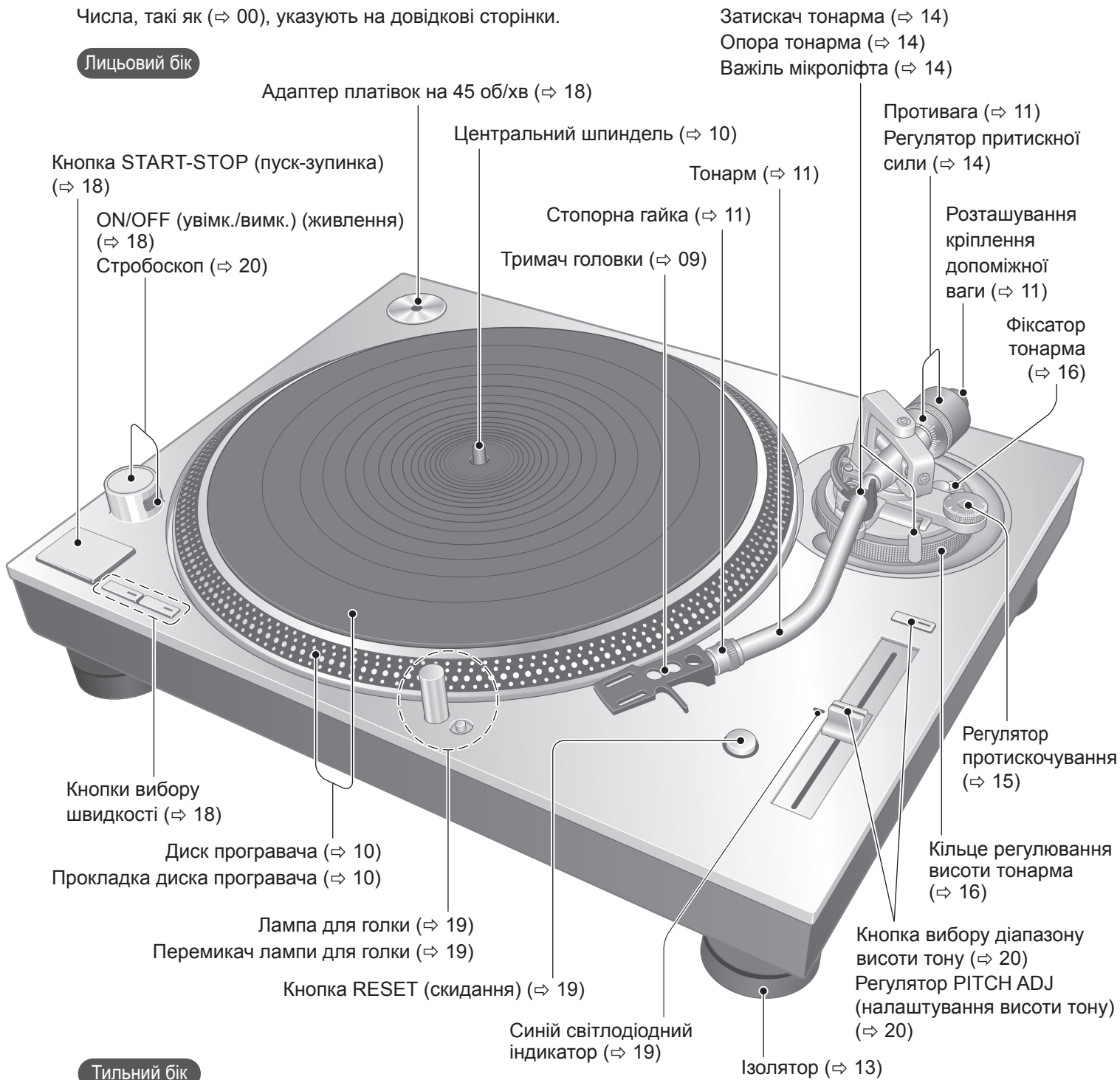

Тильний бік

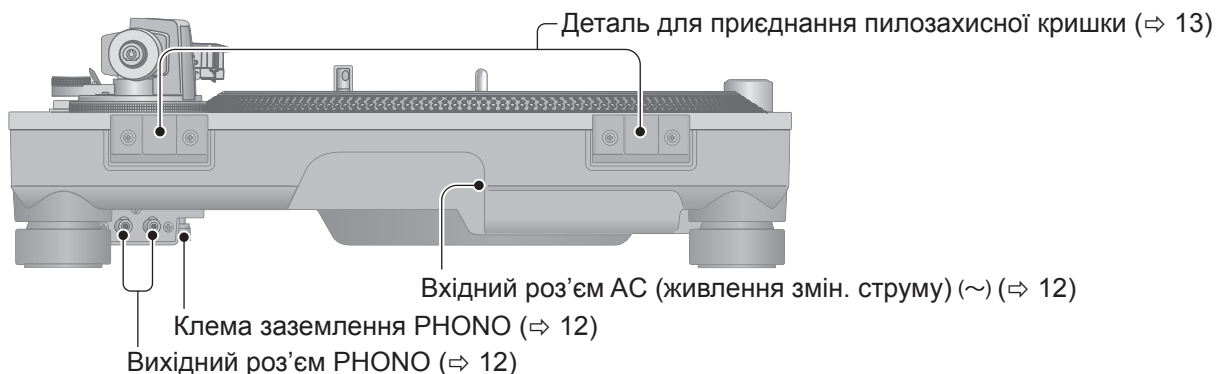

Монтаж програвача

Прикріплення картриджа

1 Попередньо прикріпіть картридж (куплений у магазині).

Дотримуйтесь інструкцій з експлуатації картриджа, щоб правильно прикріпити його до тримача головки, та злегка затягніть гвинти.

- Якщо кріпильні гвинти входять у комплектацію картриджа, використовуйте їх.
- Під час відтворення синглів (SP) використовуйте картридж для синглів.
- Використовуйте мініатюрну пласку викрутку (4 мм), що є в продажу.

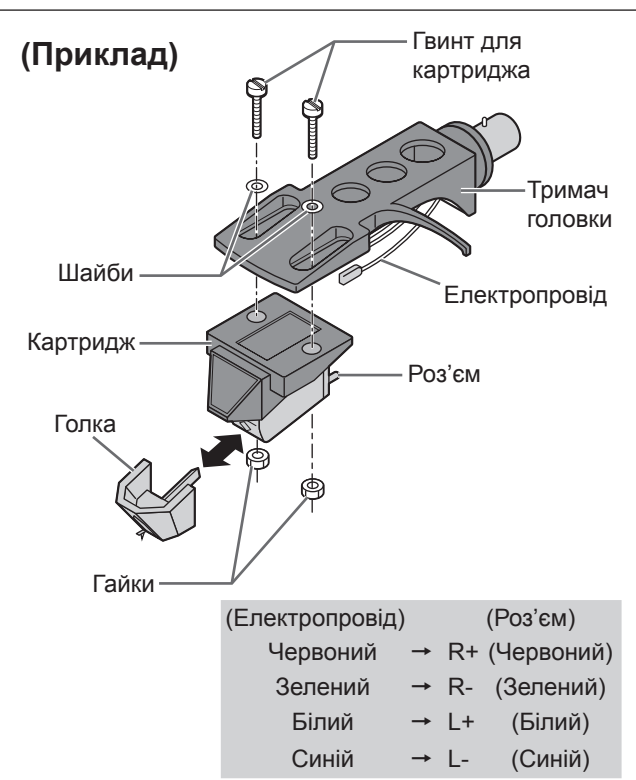

2 Відрегулюйте заходження голки.

Використовуйте показчик заходження голки з комплекту постачання.

- ① Установіть показчик заходження голки на тримач головки.

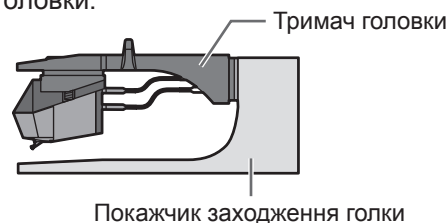

- ② Перемістіть картридж, щоб вирівняти кінець голки з кінцем показчика.

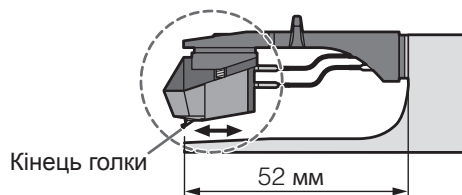

- Картридж треба розташовувати паралельно тримачу головки, якщо дивитися зверху та збоку (на ілюстрації вид зверху).

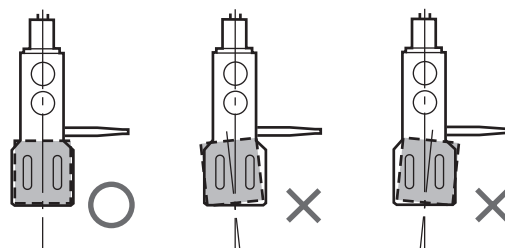

- ③ Затягніть гвинт для картриджа.

- Будьте обережні, щоб картридж не вислизнув з місця.

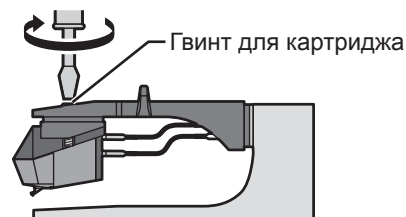

Заходження голки можна налаштувати оптимально.

Монтаж програвача (продовження)

Щоб запобігти пошкодженню під час транспортування, частина обладнання була демонтована. Зберіть програвач, як указано далі.

Увага!

Не підключайте кабель живлення змінного струму, поки налаштування не буде виконано повністю.

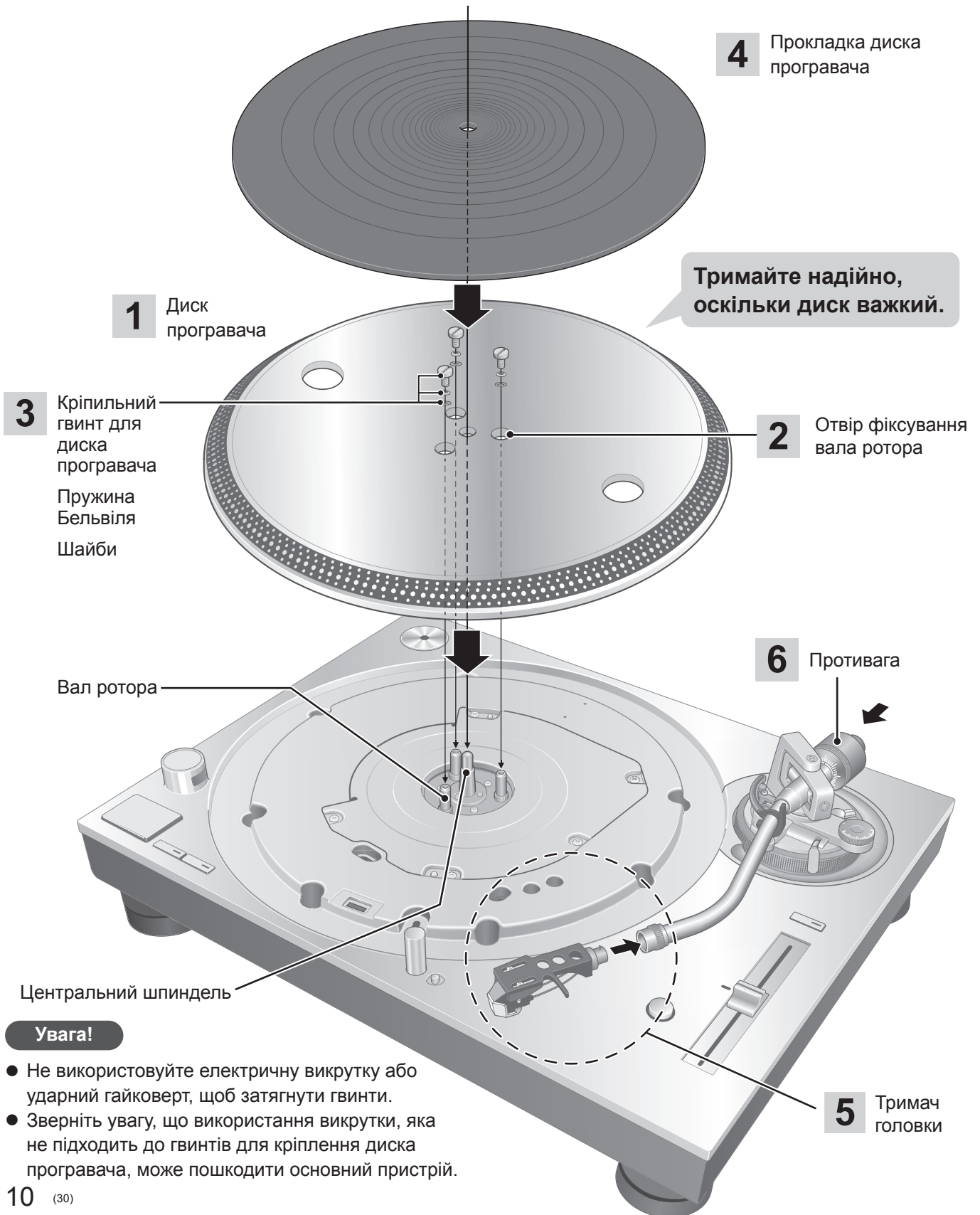

Увага!

- Не використовуйте електричну викрутку або ударний гайковерт, щоб затягнути гвинти.
- Зверніть увагу, що використання викрутки, яка не підходить до гвинтів для кріплення диска програвача, може пошкодити основний пристрій.

Установлення диска програвача

- 1 Вставте центральний шпindel у центральний отвір диска програвача.

Увага!

- Будьте обережні, коли тримаєте диск програвача, оскільки він важкий.
- Витирайте відбитки пальців або забруднення м'якою тканиною.

- 2 Повільно опустіть диск програвача, вирівнюючи отвори (3 місця) фіксування вала ротора з валами роторів.

- Повертайте диск програвача в обох напрямках, щоб вирівняти отвори з валами роторів.

Увага!

- Якщо вали роторів не вирівняно, залишиться зазор між диском програвача та основним пристроєм, і ви не зможете встановити диск програвача правильно. Не натискайте диск програвача вниз.

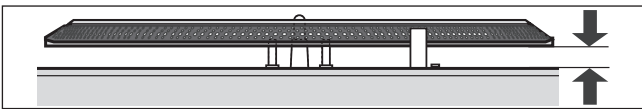

- 3 Установіть шайби, пружини Бельвіля та гвинти для диска програвача в отвори фіксування вала ротора та надійно затягніть кріпильні гвинти.

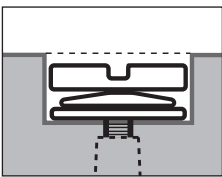

Увага!

- Затягніть гвинти таким чином, щоб головки гвинтів не виступати з верхньої поверхні диска програвача.
- Рівномірно затягніть три гвинти.

Щоб зняти диск програвача

- 1 Викрутіть кріпильні гвинти на диску програвача та видаліть їх.
-Надійно тримайте гвинти, пружини Бельвіля та шайби.
- 2 Тримайте диск програвача руками та повільно тягніть його прямо вгору.

Монтаж прокладки диска програвача

- 4 Покладіть прокладку диска програвача на диск програвача.

Прикріплення тримача головки

- 5 Установіть тримач головки з картриджем у тонарм. Тримайте тримач головки горизонтально та затягніть стопорну гайку.

- Будьте обережні, не торкайтеся кінця голки.

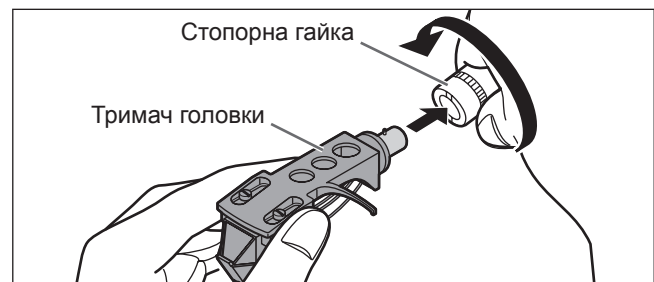

Прикріплення противаги

- 6 Прикріпіть противагу до задньої частини тонарма.

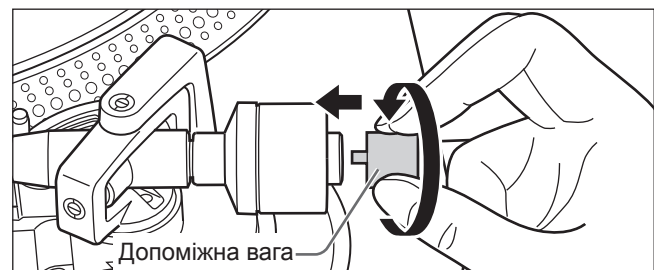
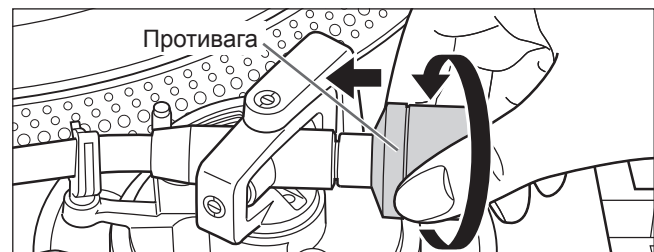

- Прикріпіть допоміжну вагу з комплекту постачання до задньої частини тонарма відповідно до ваги картриджа. Регульовані діапазони ваги картриджа див. у пункті «Застосовний діапазон ваги картриджа». (⇒ 23)

Примітка

- Внутрішня частина противаги змащується.

Підключення та установка

- Вимкніть усі пристрої та від'єднайте кабель живлення змінного струму від розетки, перш ніж робити будь-які підключення.
- Підключіть кабель живлення змінного струму тільки після того, як зробите всі інші підключення.
- Обов'язково підключіть кабель заземлення PHONO. Інакше це може призвести до шуму від мережі змінного струму.
- Зверніться також до інструкції з експлуатації пристрою, що підключається.

1 Підключіть кабелі PHONO та кабель заземлення PHONO до роз'ємів PHONO на підключеному обладнанні.

- Ви не матимете належної гучності або якості звуку, якщо на підключеному підсилювачі немає роз'ємів PHONO.

2 Підключіть кабель живлення змінного струму.

- Перевірте споживану потужність розетки змінного струму на підключеному обладнанні, перш ніж використовувати її для цього пристрою. (Цей пристрій споживає 14 Вт.)

Підключення до інтегрованого підсилювача або компонентної системи

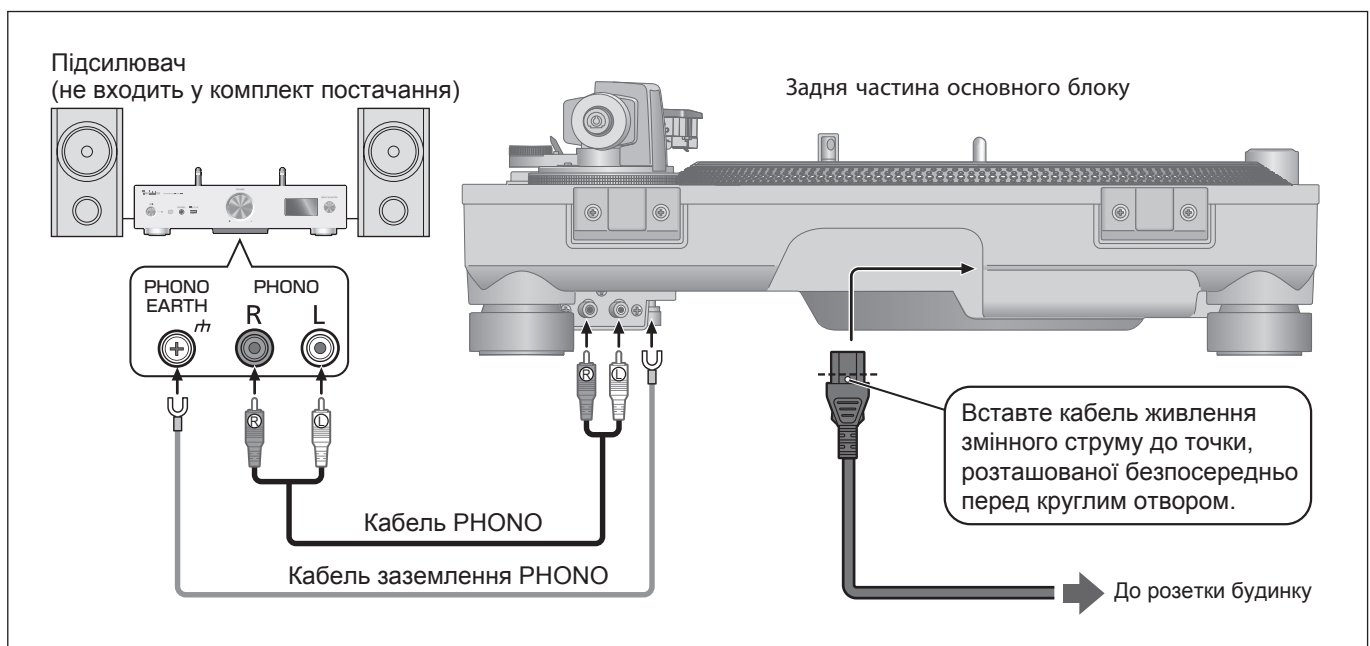

Примітка

- Перемикач живлення не відокремлює весь пристрій від мережі живлення, навіть якщо знаходиться в положенні «OFF» (вимк.). Витягніть вилку з штепсельної розетки, якщо не будете використовувати пристрій протягом тривалого часу. Розташуйте пристрій таким чином, щоб вилку можна було легко витягнути.

Установка

Установіть пристрій на горизонтальну поверхню, захищену від вібрацій.

Розташуйте цей пристрій якнайдалі від динаміків.

■ Налаштування висоти для установки пристрою горизонтально

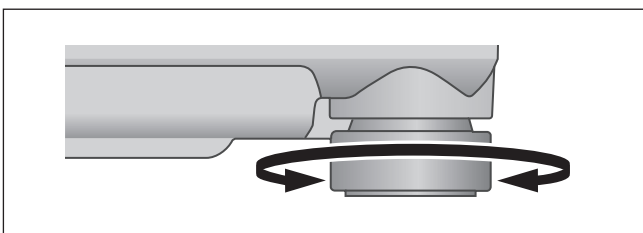

Підніміть основний пристрій, щоб повернути ізолятори та налаштувати висоту.

- **За годинниковою стрілкою (праворуч), якщо дивитися знизу:** Опускання
- **Проти годинникової стрілки (ліворуч), якщо дивитися знизу:** Підняття

Увага!

- Не викручуйте ізолятори занадто. Через такі дії вони можуть випасти або пошкодитися.

Установка пилозахисної кришки

1 Тримайте пилозахисну кришку обома руками та вставте її в деталі для приєднання пилозахисної кришки (⇒ 08) на програвачі.

- Щоб зняти пилозахисну кришку, відкрийте її та підніміть прямо вгору.

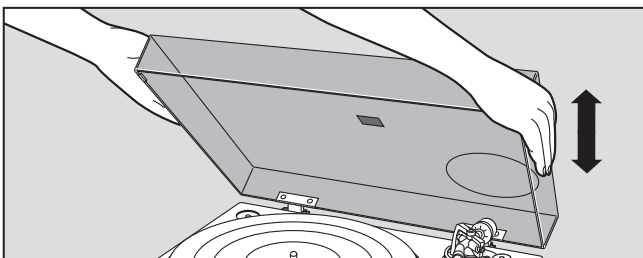

Увага!

- Поверніть тонарм до опори тонарма та зафіксуйте його затискачем тонарма, перш ніж прикріпляти чи знімати пилозахисну кришку.

■ Примітки щодо установки

- Перш ніж переміщувати пристрій, вимкніть його, витягніть вилку з розетки й від'єднайте всі підключені пристрої.
- Переконайтесь, що пристрій не піддається впливу сонячних променів, пилу, вологості та тепла від опалювального приладу.
- Цей пристрій може уловлювати перешкоди від радіо, якщо воно розташовано поряд. Розташуйте пристрій якнайдалі від радіо.
- Не встановлюйте пристрій на джерело тепла.
- Уникайте місць з великими перепадами температури.
- Уникайте місць, де часто утворюється конденсат.
- Уникайте нестійких місць.
- Не ставте предмети на пристрій.
- Не встановлюйте пристрій у закритому просторі, наприклад, на книжковій полиці.
- Установлюйте пристрій таким чином, щоб він знаходився далеко від стін або інших пристроїв, для забезпечення ефективної теплопередачі зсередини пристрою.
- Переконайтесь, що матеріал місця установки досить міцний, щоб витримати вагу цього пристрою.
- Зверніть увагу, що пристрій може бути пошкоджено сигаретним димом або вологою від ультразвукового зволожувача.

■ Конденсація

Спробуйте вийняти холодну пляшку з холодильника. Якщо залишити її в кімнаті на деякий час, на поверхні пляшки утворяться краплі роси. Це явище називається «конденсація».

- Умови, що призводять до конденсації
 - ◇ Швидка зміна температури (викликана переміщенням з теплого місця в холодне або навпаки, швидким охолодженням або нагріванням або прямим впливом охолодженого повітря)
 - ◇ Висока вологість у приміщенні з великою кількістю пари тощо.
 - ◇ Сезон дощів
- Конденсація може пошкодити пристрій. Якщо це сталося, вимкніть пристрій і залиште його, поки він не адаптується до температури навколишнього середовища (приблизно 2–3 години).

Налаштування

Горизонтальний баланс

Підготовка

- Спочатку зніміть пилозахисну кришку.
- Зніміть захисну кришку голки, будьте обережні, щоб не пошкодити голку, а потім відпустіть затискач тонарма.
- Опустіть важіль мікроліфта.
- Поверніть регулятор протискочування на «0».

1 Звільніть тонарм з опори тонарма та налаштуйте горизонтальний баланс, повертаючи противагу.

Тримайте тонарм і повертайте противагу в напрямку стрілки, щоб налаштувати рівновагу, поки тонарм не займе приблизно горизонтальне положення.

- Слідкуйте за тим, щоб голка не торкалася диска програвача чи основного пристрою.

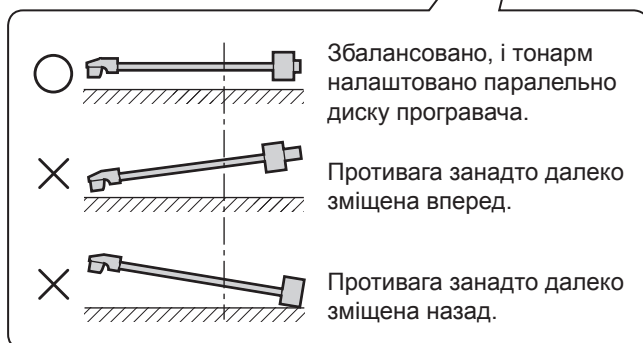
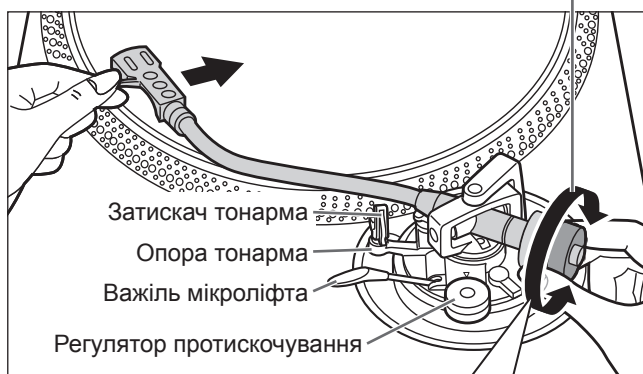
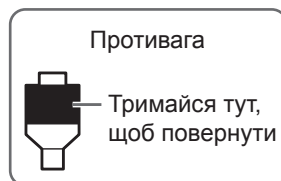

Притискна сила

Підготовка

- Спочатку зніміть пилозахисну кришку.
- Поверніть тонарм до опори тонарма та зафіксуйте його затискачем тонарма.

1 Повертайте регулятор притискної сили, поки «0» не потрапить на центральну лінію задньої частини тонарма.

- Утримуйте противагу нерухомою, поки це робите.

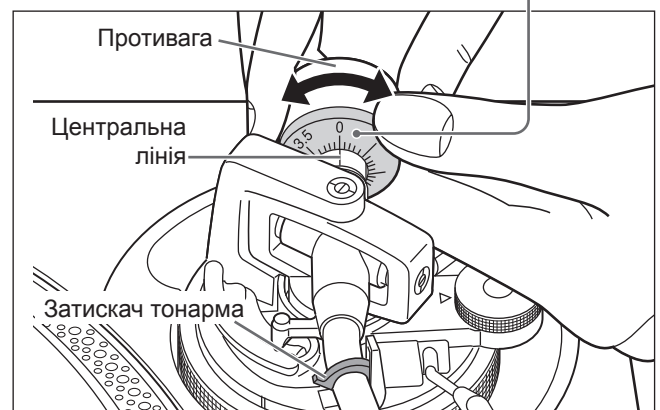
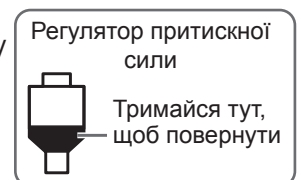

Примітка

- Інформацію щодо відповідної притискної сили див. у посібнику користувача.

2 Поверніть противагу, щоб відрегулювати відповідну притисну силу для картриджа.

- Регулятор притисної сили буде повертатися разом із противагою.
- Повертайте, поки центральна лінія не вкаже відповідну притисну силу.

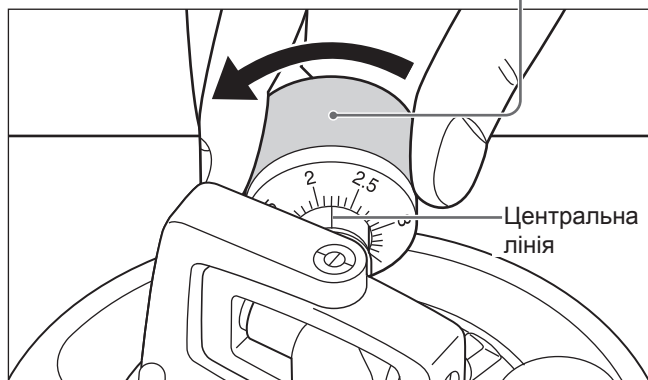
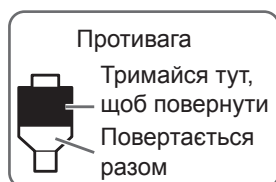

Протискочування

1 Поверніть регулятор протискочування, щоб налаштувати його на те саме значення, що й регулятор притисної сили.

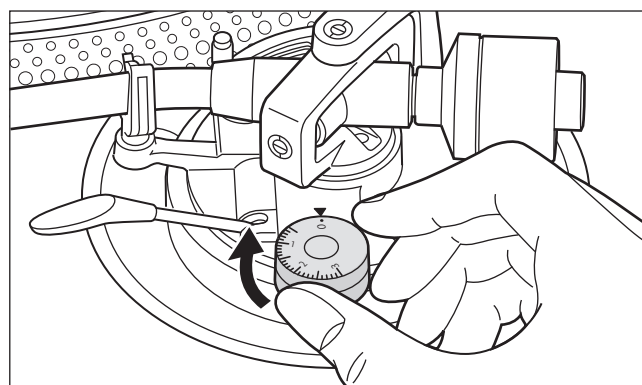

Примітка

- Для притисної сили 3 г і більше, налаштуйте регулятор протискочування на «3».

Налаштування (продовження)

Висота тонарма

Робіть це налаштування тільки в тому випадку, якщо це необхідно для картриджа, який використовується.

Підготовка

- Установіть платівку на диск програвача.

1 Вивільніть фіксатор тонарма.

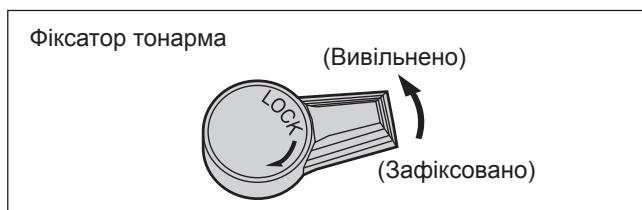

2 Налаштуйте висоту за допомогою кільця регулювання висоти тонарма.

Налаштовуйте висоту тонарма, поки тонарма не буде паралельним платівці.

- Використовуйте наведену нижче таблицю як довідку, щоб знайти відповідну позначку положення для висоти картриджа.

(Для тримача головки з комплекту постачання)

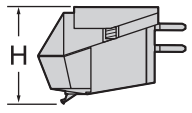
	Висота картриджа (H) у міліметрах	Положення регулятора висоти
	17	0
	18	1
	19	2
	20	3
	21	4
	22	5
	23	6

- Поверніть кільце регулювання висоти тонарма, щоб вирівняти позначку положення із вказівною лінією. 0–6 мм позначено на кільці регулювання висоти тонарма.



■ Якщо ви не знаєте висоту картриджа (H):

Зніміть захисну кришку голки (робіть це обережно, щоб не пошкодити голку), потім відпустіть затискач тонарма. Опустіть важіль мікроліфта, установіть голку на платівку та налаштуйте регулятор висоти, поки тонарма не буде паралельним платівці.

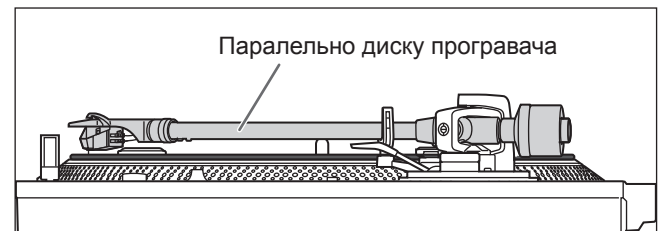

3 Після завершення налаштування висоти тонарма зафіксуйте тонарма, повернувши ручку фіксатора тонарма.

Увага!

- Будьте обережні, не пошкодуйте голку.
- Не використовуйте пристрій, коли фіксатор тонарма вивільнено.

Висота підняття тонарма

Зробіть налаштування відповідно до картриджа, якщо необхідно.

Підготовка

- Установіть платівку на диск програвача.
- Зніміть захисну кришку голки, будьте обережні, щоб не пошкодити голку, а потім відпустіть затискач тонарма.
- Підніміть важіль мікроліфта та установіть тонарма над платівкою.

1 Перевірте висоту підйому тонарма (відстань між кінцем голки та поверхнею платівки).

Якщо потрібне налаштування, перейдіть до кроку 2.

- Заводське налаштування для висоти підняття тонарма 8–13 мм.

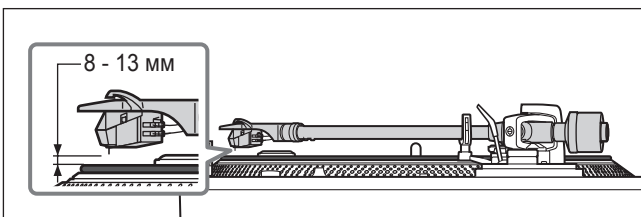

2 Поверніть тонарма до опори тонарма, зафіксуйте його за допомогою затискача тонарма та, притискаючи засіб підняття тонарма донизу пальцем, поверніть гвинт, щоб відрегулювати висоту.

- Поворот гвинта за годинниковою стрілкою знижує підняття тонарма.
- Поворот гвинта проти годинникової стрілки збільшує підняття тонарма.

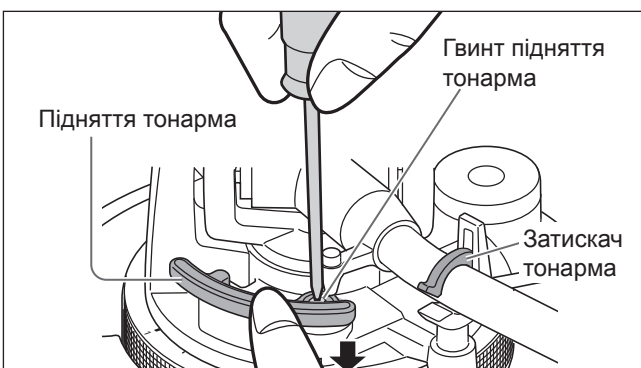

Налаштування швидкості запуску/гальмування диска програвача

Можна вибрати ручний або автоматичний режим. (Заводське налаштування: Автоматичний режим)

■ Автоматичний режим

Ми рекомендуємо автоматичний режим, який може забезпечити максимальну ефективність виробу. Він автоматично регулює «швидкість запуску» (описану нижче). (Установлене регулювання крутного моменту не відображається.)

- ① Перемістіть перемикач режиму на [A] за допомогою інструмента, такого як тонка викрутка.

■ Ручний режим

Дозволяє регулювати «швидкість запуску» вручну.

- ① Перемістіть перемикач режиму на [M] за допомогою інструмента, такого як тонка викрутка.

Швидкість запуску

Можна налаштувати швидкість запуску (час, коли диск програвача досягає постійної швидкості), натиснувши [START-STOP], і посилення крутного моменту за постійної швидкості.

- ① Налаштуйте регулятор крутного моменту за допомогою пласкої викрутки.

- **Напрямок H:** Швидкий запуск
- **Напрямок L:** Повільний запуск

Швидкість гальмування

Можна налаштувати швидкість гальмування від натискання [START-STOP], поки диск програвача не зупиниться.

(Налаштування можливе як в автоматичному, так і в ручному режимі.)

- ① Налаштуйте ручку регулювання швидкості гальмування за допомогою пласкої викрутки.

- **Напрямок S:** Повільна зупинка
- **Напрямок F:** Швидка зупинка

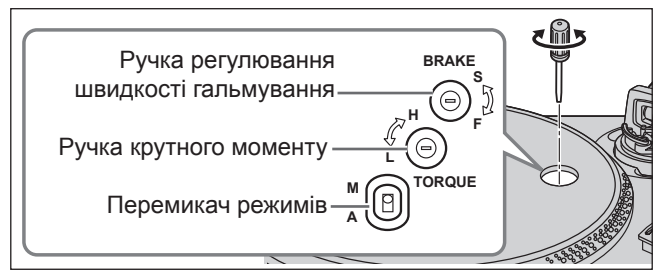

Примітка

- Використовуйте мініатюрну пласку викрутку (2,4 мм), що є у продажу, щоб налаштувати ручку регулювання швидкості гальмування/крутного моменту.
- Не викручуйте ручку занадто далеко, використовуючи надмірну силу.

Відтворення платівок

Підготовка

- ★1 Установіть платівку на диск програвача.
- ★2 Зніміть захисну кришку голки та вивільніть затискач тонарма.

1 Поверніть регулятор [ON/OFF], щоб увімкнути пристрій.

Стробоскоп загорається. 33-1/3 об/хв вибирається автоматично, і загорається індикатор [33].

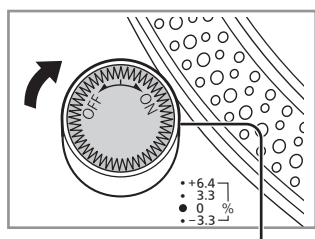

Стробоскоп

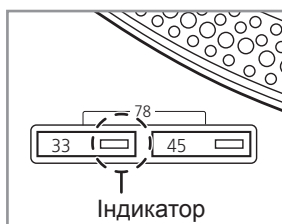

2 Натисніть [START-STOP].

Диск програвача починає обертатися.

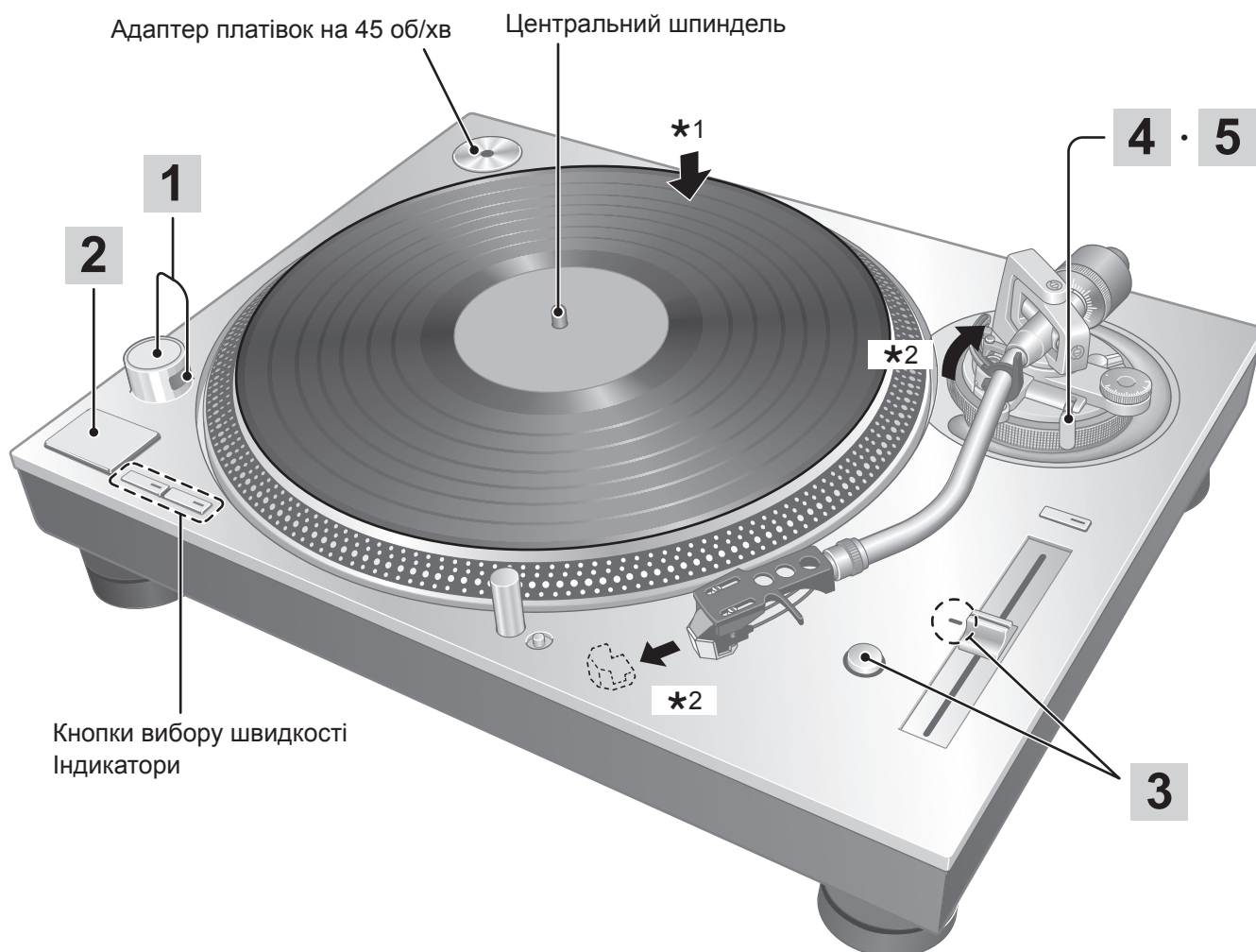
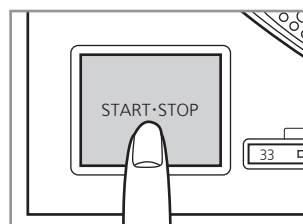

3 Натисніть [RESET], щоб увімкнути синю світлодіодну лампу регулювання висоти тону.

Пристрій відтворює на попередньо заданій швидкості (33-1/3, 45 або 78 об/хв) незалежно від положення [PITCH ADJ].



- Точне налаштування висоти тону (⇒ 20)

4 Підніміть важіль мікроліфта та установіть тонарм над платівкою.

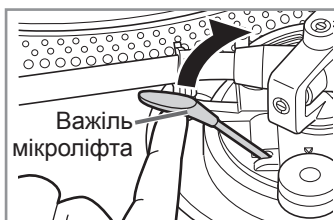

5 Опустіть важіль мікроліфта.

Тонарм повільно рухається вниз.

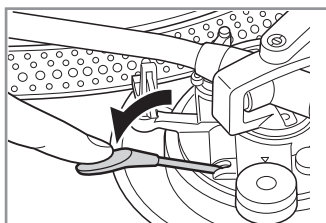

Починається відтворення.

■ Щоб тимчасово припинити відтворення

Підніміть важіль мікроліфта.

- Голка піднімається над платівкою.
- Щоб почати відтворення знову, опустіть важіль мікроліфта.

■ Коли відтворення закінчується

- ① Підніміть важіль мікроліфта, поверніть тонарм до опори тонарма та опустіть важіль мікроліфта.
- ② Натисніть [START-STOP]. Електронне гальмування плавно зупиняє диск програвача.
- ③ Поверніть регулятор [ON/OFF], щоб вимкнути пристрій.
- ④ Зафіксуйте тонарм затискачем тонарма.
- ⑤ Установіть захисну кришку голки назад (щоб захистити кінець голки).

■ Щоб освітити голку

Кінець голки підсвічується під час відтворення.

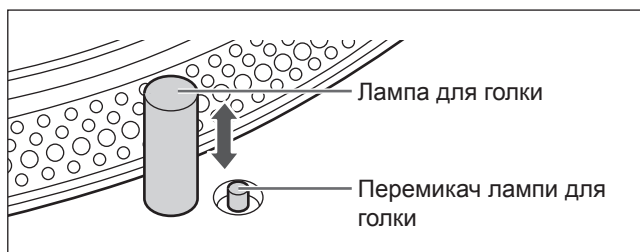

Натисніть перемикач лампи для голки.

- Лампа для голки (білий світлодіод) піднімається вгору та освітлює голку.
- Притисніть лампу для голки вниз, щоб вимкнути світло.

Увага!

Сильно натисніть перемикач лампи для голки. Якщо перемикач натиснути злегка, лампа може загорітися, але не піднятися вгору.

■ Під час відтворення платівок на 45 об/хв

- Натисніть кнопку вибору швидкості [45] (світиться [45]).
- Установіть адаптер платівок на 45 об/хв на центральний шпindel.

■ Під час відтворення синглів

- Одночасно натисніть кнопки вибору швидкості [33] і [45] (78 об/хв: світяться [33] і [45]).

■ При використанні стабілізатора платівок (не входить у комплект постачання)

- Див. інструкцію з експлуатації стабілізатора платівок.
- Максимальна вага: 1 кг

Регулятор висоти тону (точне налаштування висоти тону)

1 Натисніть [RESET], щоб вимкнути синю світлодіодну лампу.

2 Натисніть кнопку вибору діапазону висоти тону, щоб вибрати діапазон висоти тону.

- [×2] світиться: ±16%
- [×2] не світиться: ±8%

3 Коли диск програвача обертається

Зруште [PITCH ADJ].

- Висоту тону можна регулювати прибіл. між -8% і +8% або -16% і +16% відповідно до вашого вибору.
- Надані числа є приблизними відсотками для вашого налаштування.

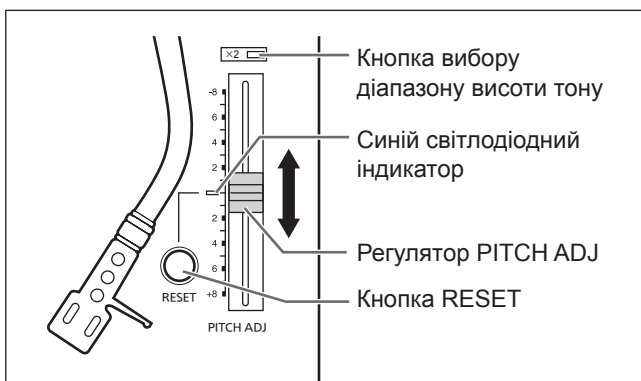

■ Для вимірювання висоти тону

Чотири ряди дзеркал стробоскопа біля краю диска програвача можуть допомогти у вимірюванні висоти тону.

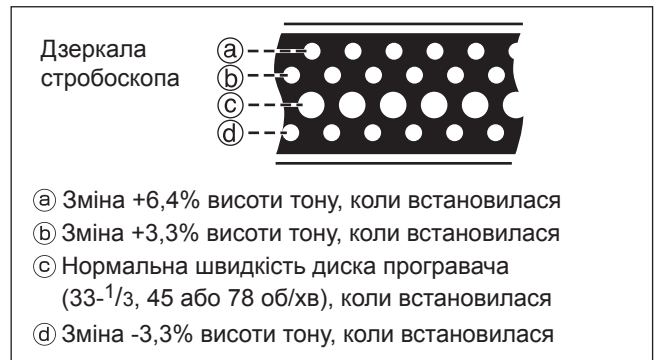

Увага!

Дзеркала стробоскопа, що освітлюються стробоскопом (синій світлодіод), який синхронізується з точною частотою цифрового керування.

Завжди використовуйте синій світлодіод для вимірювання висоти тону.

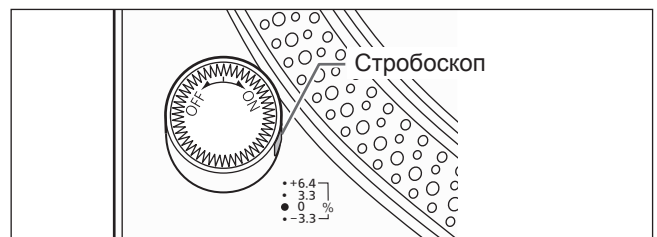

■ Щоб скинути висоту тону на попередньо задане значення

Натисніть [RESET].

Синій світлодіодний індикатор загоряється, і висота тону негайно повертається до попередньо заданого значення незалежно від положення [PITCH ADJ].

(33-¹/₃, 45 або 78 об/хв)

Технічне обслуговування

■ Догляд за деталями

Ретельно очистьте голку та платівку від пилу.

- Зніміть тримач головки з картриджем і почистьте голку м'якою щіткою. Чистьте щіткою від основи до кінця.
- Використовуйте засіб для чищення платівок, щоб підтримувати чистоту платівок.

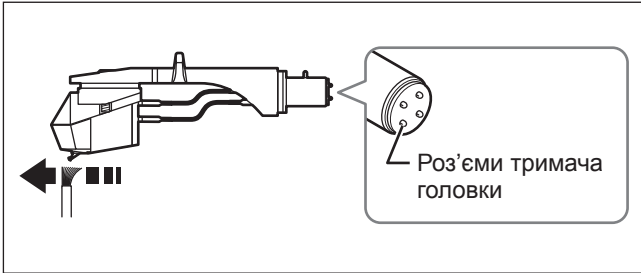

Час від часу протирайте роз'єми тримача головки.

Протріть роз'єми тримача головки м'якою тканиною та прилаштуйте тримач головки до тонарма.

Вимикайте гучність або вимикайте підсилювач перед встановленням або зняттям тримача головки.

Якщо тримач головки переміщується, коли гучність збільшена, це може призвести до пошкодження динаміків.

■ Очищення пилозахисної кришки

Протріть пилозахисну кришку та корпус м'якою тканиною.

Якщо кришка дуже забруднена, щільно віджіміть мокру тканину, щоб витерти забруднення, а потім витріть її м'якою тканиною.

- Не використовуйте розчинники, такі як бензин, розріджувач, спирт, кухонні миючі засоби, хімічно оброблену тканину тощо. Це може призвести до деформування зовнішнього боку корпусу або пошкодження покриття.
- Не протирайте пилозахисну кришку під час відтворення платівки. Це може призвести до утворення статичної електрики. Ця статична електрика може призвести до притягнення тонарма до пилозахисної кришки.

■ Транспортування пристрою

Знову запакуйте пристрій в упаковку, в яку його було упаковано.

Якщо у вас більше нема упаковки, виконайте такі дії:

- Зніміть диск програвача й прокладку диска програвача та акуратно загорніть їх.
- Зніміть тримач головки й противагу з тонарма та обережно загорніть їх.
- Зафіксуйте тонарма затискачем тонарма та закріпіть його стрічкою на місці.
- Акуратно загорніть основний пристрій у ковдру або папір.

■ Символ WEEE

Утилізація цього виробу за межами країн ЄС



Цей символ діє тільки в межах ЄС.

Зверніться до місцевого урядового представництва або до свого дилера, щоб дізнатися про правильний спосіб утилізації.

Перш ніж звертатись до ремонтної служби, перевірте указане нижче. Якщо виникають сумніви щодо деяких пунктів перевірки або якщо заходи, які вказано в таблиці, не допомагають вирішити проблему, зверніться до дилера.

Немає живлення.

- Чи підключено кабель живлення змінного струму?
Підключіть кабель живлення до розетки надійно. (⇒ 12)

Живлення є, а звуку немає. Звук тихий.

- Чи підключення до роз'ємів PHONO підсилювача/приймача зроблено правильно? Підключіть кабелі PHONO до роз'ємів PHONO підсилювача. (⇒ 12)

Звук зліва та справа поміняно на протилежний.

- Чи підключення кабелів стереозвуку до підсилювача або приймача не змінено не протилежне?
Перевірте всі підключення двічі. (⇒ 12)
- Чи правильно підключено електропроводи тримача головки до роз'ємів картриджа?
Перевірте всі підключення двічі. (⇒ 09)

Гудіння лунає під час відтворення.

- Чи є інші прилади або їхні електропроводи змінного струму біля з'єднувального кабелю стереозвуку?
Від'єднайте прилади та їхні електропроводи змінного струму від цього пристрою.
- Чи підключено кабель заземлення?
Переконайтесь, що кабель заземлення підключено правильно. (⇒ 12)

Стробоскоп або синій індикатор блимає.

Коли стробоскоп або синій індикатор блимає, виконайте указані далі операції.

Показник можна покращити.

- ① Поверніть [ON/OFF] у положення OFF.
 - ② Витягніть мережеву вилку, зачекайте протягом трьох секунд, а потім підключіть вилку знову.
 - ③ Поверніть [ON/OFF] у положення ON і натисніть [START-STOP], щоб диск програвача почав обертатися.
- Якщо стробоскоп або синій індикатор блимає знову, перевірте, котрий блимає, і зверніться до нашого представника з обслуговування.

Для поліпшення роботи або додавання нових функцій мікропрограма для пристрою оновлюється за необхідності.

Перед оновленням

- Із сайту підтримки завантажте мікропрограму для оновлення версії та створіть USB-пам'ять для оновлення версії.
- Як створити USB-пам'ять для оновлення версії, див. на сайті, указаному нижче.
<https://www.technics.com/support/firmware/>

1 Поверніть [ON/OFF] в положення OFF і зніміть диск програвача. (⇒ 11)

2 Підключіть USB-пам'ять для оновлення версії до роз'єму UPDATE на пристрої.

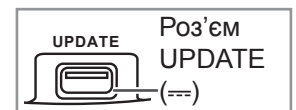

3 Поверніть [ON/OFF] у положення ON.

- Коли оновлення починається, індикатори оновлення загораються зліва направо.



4 Переконайтесь, що всі чотири індикатори оновлення горять, а потім поверніть [ON/OFF] у положення OFF.

- Оновлення мікропрограми може зайняти приблизно 120 секунд.

5 Вийміть USB-пам'ять.

Увага!

- Не натискайте [START-STOP], коли диск програвача знято.
- Використовуйте USB-пам'ять у форматі FAT16 або FAT32.
- Не підключайте жоден пристрій USB, окрім USB-пам'яті для оновлення версії, до роз'єму UPDATE цього пристрою.
- Жоден пристрій USB не може заряджатися від роз'єму UPDATE цього пристрою.
- Якщо після підключення USB-пам'яті та повороту [ON/OFF] у положення ON, індикатори оновлення не загоряться протягом 15 секунд або будуть блимати, зайдіть на сайт, указаний далі.
<https://www.technics.com/support/firmware/>

Технічні характеристики

Загальні характеристики	
Енергоживлення	Змін. струм 110-240 В, 50/60 Гц
Споживана потужність	14 Вт (живлення ввімкнено) Прибл. 0,2 Вт (живлення вимкнено)
Розміри (Ш×В×Г)	453 x 173 x 372 мм
Маса	Прибл. 18,0 кг
Діапазон робочої температури	0 °С - 40 °С
Діапазон робочої вологості	35 % - 80 % відносної вологості (без конденсації)

Вузол диска програвача	
Тип	Програвач з ручним режимом прямого приводу
Метод приводу	Прямий привід
Двигун	Безщітковий двигун постійного струму
Диск програвача	З'єднане латунне та алюмінієве лиття під тиском Діаметр: 332 мм Маса: Прибл. 3,6 кг (включно з гумовою прокладкою)
Швидкість диска програвача	33- ¹ / ₃ , 45 і 78 об/хв
Змінний діапазон висоти тону	±8% і ±16%
Пусковий крутний момент	3,3 кг-см
Характеристики прискорення	0,7 с. від нерухомого стану до 33- ¹ / ₃ об/хв
Система гальмування	Електронне гальмування
Коефіцієнт детонації	0,025% середньо кв. значення (JIS C5521)
Шум	78 дБ (зважено IEC 98A)

Вузол тонарма	
Тип	Статичний баланс
Ефективна довжина	230 мм
Заходження голки	15 мм
Кут помилки відстеження	У межах 2° 32' (на зовнішній доріжці платівки 30 см (12")) У межах 0° 32' (на внутрішній доріжці платівки 30 см (12"))
Кут корекції	22°
Діапазон налаштування висоти тонарма	0-6 мм
Діапазон налаштування притисної сили	0-4 г (пряме зчитування)
Вага тримача головки	Прибл. 7,6 г
Застосовний діапазон ваги картриджа	(Без допоміжної ваги) 5,6-12,0 г 14,3-20,7 г (включно з тримачем головки) (3 невеликою допоміжною вагою) 10,0-16,4 г 18,7-25,1 г (включно з тримачем головки) (3 великою допоміжною вагою) 14,3-19,8 г 23,0-28,5 г (включно з тримачем головки)
Наконечник роз'єму тримача головки	4-контактний наконечник роз'єму Ø 1,2 мм

Технічні характеристики можуть бути змінені без попереднього повідомлення.

ӨНІМДЕРДІ МАҒЛҰМДАУ ТУРАЛЫ МӘЛІМЕТТЕР



Сертификаттау органы:	СЕРТИФИКАТТАЛҒАН ТЕСТБЭТ СО 119334, Мәскеу, Андреев жағалауы, 2 үй
Сәйкестік сертификаты:	ЕАЭС RU C-JP.ME10.B.00822/21
Сертификатты беру күні:	30.04.2021
Сертификаттың жарамдылық мерзімінің аяқталуы:	29.04.2026

Мағлұмдаушы:	ЖШС «Панасоник Рус» Ресей, 115162, Мәскеу, Шаболовка к-сі, 31Г үй, қабат/ бөлме антресоль 1 қабат/10	
Сәйкестік туралы декларация:	ЕАЭС N RU Д-JP.PA01. B.64120/21	ЕАЭС N RU Д-JP.PA01. B.08764/21
Декларацияның тіркелген күні:	13.05.2021	26.08.2021
Декларация дейін жарамды:	12.05.2026	22.08.2026

ТҰТЫНУШЫЛАРҒА АРНАЛҒАН АҚПАРАТ

Өнім атауы:	Тікелей жалғанатын жетегі бар ойнатқыш
Үлгі нөмірі:	SL-1200G* / SL-1200GEE9S / SL-1210G* / SL-1210GEE-K «*» белгісі бар мөндер — өнім түсін және сату нарығын анықтайтын әріптер мен сандар жиынтығы.
Қолданылу мақсаты	Пайдаланушының музыканы тыңдауы
Шығарылатын елі	Малайзия
Өндіруші атауы және мекенжайы	Панасоник Корпорэйшн 1006, Оаза Кадома, Кадома-ши, Осака, 571-8501 Жапония
Қуатпен қамту көзі	110—240 В айнымалы ток, 50/60 Гц 14,0 Вт (қуат ҚОСУЛЫ)
Жұмыс істеу шарттары	0—40 °С
Ресурс	7 жыл

Шығарылған күні:
Өндірілген күні типтік белгіде көрсетіледі: 7AXX немесе 20170115

Күнді анықтау Мысалы:

1) 7AXX (X — кез келген әріп немесе сан) — қаңтар, 2017 ж.

Жыл: бірінші белгі (1 — 2011, 2 — 2012, ... 0 — 2020)

Ай: екінші белгі (А — қаңтар, В — ақпан, ... L — желтоқсан)

2) 20170115 (жыл, ай, күн) — 15 қаңтар, 2017 ж.

Техникалық сипаттамалары

Өзекшесі жоқ тікелей жалғанатын жетек біркелкі айналуы қамтамасыз етеді.

Дәлдігі жоғары мойынтіректері бар тонарм бастапқы қозғалыс кезінде жоғары деңгейлі сезімталдықты қамтамасыз етеді.

Ескерту

Өрттің шығуын, электр тогынан зақымдалуды және өнімді зақымдауды болдырмау үшін:

- Құрылғыға жауынның, ылғалдың, су тамшыларының тиюіне жол бермеңіз.
- Құрылғы үстіне сұйықтық толтырылған ыдысты, мысалы, вазаны қоймаңыз.
- Тек ұсынылған аксессуарларды пайдаланыңыз.
- Қақпақты ашпаңыз.
- Зақымдалған құрылғыны пайдаланбаңыз, оны өз бетіңізше жөндемеңіз және оның құрылымына өзгеріс енгізбеңіз. Жөндеу жұмыстарын орындау үшін, уәкілетті сервистік орталыққа жүгініңіз.

Назар аударыңыз!

Ілеспе құжаттарда нұсқаулар көрсетілмеген жағдайда, төменде берілген сақтық шараларын орындау қажет:

1. Үсті тегіс әрі берік жерге орнатыңыз (бекітілетін немесе портативтік компоненттерінен басқа)
2. Құрғақ әрі жабық жерде сақтаңыз.
3. Құрылғыны тасымалдау кезінде, оны құлаудан, дірілден, соққы тиюден қорғау қажет.
4. Мемлекеттік және жергілікті заңнамаға сәйкес утилизация жасалуы керек.

Сату шарттарын өндіруші зауыт белгілемейді және олар тұтынушы орналасқан елдің мемлекеттік және жергілікті заңнамасына сәйкес келуі керек.

ӨНДҮРҮМДҮ ДЕКЛАРАЦИЯЛОО ТУУРАЛУУ МААЛЫМАТ



Сертификаттоо органы:	СВ TESTBET тарабынан ТАСТЫКТАЛДЫ 119334, Москва, Андреевская набережная, 2чи үй
Шайкештик сертификаты:	EAЭС RU C-JP.ME10.B.00822/21
Сертификат берилген күн:	30.04.2021
Сертификаттын жарактуу мөөнөтү:	29.04.2026

	SL-1200G, SL-1200GEE9S	SL-1210G, SL-1210GEE-K
Декларант:	Панасоник Россия Лтд. Шаболовка көчөсү., 31Г, этаж / Бөлмөлөр антресоль 1 кабат / 10, 115162, Москва, Россия	
Ылайык келүү сертификаты / жарыя:	EAЭС N RU Д-JP.PA01. B.64120/21	EAЭС N RU Д-JP.PA01. B.08764/21
Тастыктоо сертификатынын берилген мөөнөтү:	13.05.2021	26.08.2021
Тастыктоо сертификатынын жарактуу мөөнөтү:	12.05.2026	22.08.2026

КЕРЕКТӨӨЧҮЛӨР ҮЧҮН МААЛЫМАТ

Өнүмдүн аталышы:	Түз приводу менен ойноткуч
Модель:	SL-1200G* / SL-1200GEE9S / SL-1210G* / SL-1210GEE-K «*» - буюмдун түсүн жана сатуу рыногун белгилеген тамгалардын жана сандардын топтому.
Багыты	Колдонуучунун музыка угуусу
Даярдаган өлкө	Малайзия
Даярдоочунун аталышы жана дареги	Панасоник Корпорэйшн 1006, Оаза Кадома, Кадома-ши, Осака, 571-8501 Жапония
Кубаттануу	110—240 В өзгөрмө агын, 50/60 Гц 14,0 Вт (кубаттануу КҮЙ)
Иштөө шарттары	0—40 °С
Кызмат мөөнөтү, кепилдиктер	7 жыл

Даярдалган күнү:
Өндүрүлгөн күнү типтүү белгилөөдө көрсөтүлөт: 7АХХ же 20170115

Күндү аныктоонун мисалы:

1) 7АХХ (Х — ар кандай тамга же сан) — январь 2017-ж.

Жыл: биринчи белги (1 — 2011, 2 — 2012, ... 0 — 2020)

Ай: экинчи белги (А — январь, В — февраль, ... L — декабрь)

2) 20170115 (жыл, ай, күн) — 15-январь 2017-жыл.

Техникалык мүнөздөмөлөр

Киндиги жок түз келтиргич салмактуу айланышын камсыздайт.

Жогорку тактыктагы муунакжаздамдары бар тонорм алгачкы кыймылда жогорку сезгичтикти камсыздайт.

Эскертүү

Өрттөнүү, электр тогуна урунуу жана өнүмдүн бузулушун алдын алуу үчүн:

- Бул түзмөктү жаан-чачынга калтырып же ным, тамчы же чачырандыларды тийгизбеңиз.
- Суюктук толтурулган нерселерди, мисалы, вазаларды түзмөктүн үстүнө койбоңуз.
- Сунушталган аксессуарларды гана колдонуңуз.
- Капкагын алып салбаңыз.
- Бузулган түзмөктү иштетпеңиз, аны өз алдынча оңдобоңуз жана түзүлүшүнө өзгөртүүлөрдү киргизбеңиз. Оңдотуу үчүн ыйгарым укуктуу тейлөө борборуна кайрылыңыз.

Көңүл буруңуз!

Коштомо документтерде башка көрсөтмөлөр болбосо, төмөнкү сактык чараларын аткаруу зарыл:

1. Бекем жалпак бетке орнотуңуз (бекитме же портативдүү курамчалардан тышкары).
2. Кургак жабык жайда сактаңыз.
3. Түзмөктү ташуу учурунда аны кулоодон, ашыкча титирөөдөн, соккудан корголушун камсыздаңыз.
4. Утилизацияны мамлекеттик жана жергиликтүү мыйзамга ылайык жүргүзүү зарыл.

Сатуу шарттары даярдоочу завод тарабынан орнотулган эмес жана алар керектөөчүнүн өлкөсүнүн жергиликтүү жана мамлекеттик мыйзамдарына шайкеш болушу керек.

ԱՐՏԱԴՐԱՆՔԻ ՀԱՅՏԱՐԱՐԱԳՐՄԱՆ ՄԱՍԻՆ ՏԵՂԵԿՈՒԹՅՈՒՆՆԵՐ



Վկայագրման մարմին	ՀՎՎԱՍՏԱԳՐՎԱԾ Է CB TESTBET-Ի ԿՈՂՄԻՑ 119334, Մոսկվա, Անդրեևսկայա առափնյա փողոց, տուն 2	
Համապատասխանության սերտիֆիկատ	EAՅC RU C-JP.ME10.B.00822/21	
Սերտիֆիկատի տրման ամսաթիվը	30.04.2021	
Սերտիֆիկատը գործում է մինչև	29.04.2026	
Հայտարարող	SL-1200G, SL-1200GEE9S	SL-1210G, SL-1210GEE-K
Համապատասխանության / հռչակագրի վկայագիր	Panasonic Ռուսաստան ՍՊԸ Ռուսաստան, 115162, Մոսկվա, Շարոլովկա, դ. 31Գ, հարկ / միջնահարկ տարածք 1 հարկ / 10	
Համապատասխանության / հռչակագրի վկայագիր	EAՅC N RU Դ-JP.PA01. B.64120/21	EAՅC N RU Դ-JP.PA01. B.08764/21
Համապատասխանության հավաստագիրը տրվել է	13.05.2021	26.08.2021
Համապատասխանության հավաստագիրը վավերական է մինչև	12.05.2026	22.08.2026

ՏԵՂԵԿԱՏՎՈՒԹՅՈՒՆ ՄՊԱՌՈՂՆԵՐԻ ՀԱՄԱՐ

Արտադրանքի անվանումը	Ուղիղ հաղորդակով նվազարկիչ
Մոդելը	SL-1200G* / SL-1200GEE9S / SL-1210G* / SL-1210GEE-K որտեղ «*» -ը՝ արտադրանքի գույնը և իրացման շուկան սահմանող տատերի և թվերի հավաքածու է:
Նշանակությունը	Օգտատիրոջ կողմից երաժշտության ունկնդրում
Ծագման երկիրը	Մալայզիա
Արտադրողի անվանումը և հասցեն	Պանասոնիկ Կորպորեյշն 1006, Օազա Կադոնա, Կադոնա-շի, Օսակա, 571-8501 Ճապոնիա
Մնուցող ցանցը	110—240 Վ փոփոխ. հոսանքի, 50/60 Հց 14,0 Вт (սնուցման աղբյուր ՄԻԱՅ)
Աշխատանքային պայմաններ	0—40 °С
Ռեսուրսը	7 տարի

Արտադրման մասաթիվը՝
 Արտադրության ամսաթիվը նշվում է տիպային նշանակության մեջ. 7AXX կամ 20170115
 Ամսաթիվը որոշելը: Օրինակ.
 1) 7AXX (որտեղ X-ը՝ ցանկացած տառ կամ թիվ է) — հունվար 2017 թ.
 Տարեթիվը՝ առաջին նիշը (1՝ 2011, 2՝ 2012, ... 0՝ 2020)
 Ամիսը՝ երկրորդ նիշը (A՝ հունվար, B՝ փետրվար, ... L՝ դեկտեմբեր)
 2) 20170115 (տարեթիվը, ամիսը, օրը)՝ 15 հունվարի 2017 թ.

Տեխնիկական բնութագրեր
 Առանց միջնաձողի ուղիղ հաղորդակն ապահովում է սահուն պտտումը:
 Բարձր ճշգրտություն ունեցող առանցքակալներով տոնարմն ապահովում է բարձր զգայունությունը սկզբնական շարժման ընթացքում:

Նախազուշացում
 Հրդեհից, հոսանքահարումից և սարքին վնաս հասցնելուց խուսափելու համար.
 • Տվյալ սարքն անձրևի, խոնավության, կաթիլների կամ ցայտերի ազդեցությանը մի ենթարկելը:
 • Սարքի վրա մի դրեք հեղուկով լցված առարկաներ, օրինակ՝ ծաղկամաններ:
 • Օգտագործեք միայն առաջարկվող պարագաներ:
 • Մի հանեք կափարիչները:
 • Մի օգտագործեք անսարք արտադրանքը, ինքնուրույն մի վերանորոգեք այն կամ մի ձևափոխեք դրա կառուցվածքը:
 Վերանորոգման աշխատանքներ կատարելու համար դիմեք լիազորված սպասարկման կենտրոն:

Ուշադրություն:
 Եթե այլ ուղեկցող փաստաթղթերում այլ բան նախատեսված չէ, ապա անհրաժեշտ է պահպանել հետևյալ նախազուշակալան միջոցները.
 1. Տեղադրել ամուր հարթ մակերեսի վրա (բացառությամբ ամրացվող կամ դյուրակիր բաղադրիչների):
 2. Պահել չոր փակ վայրում:
 3. Սարքը տեղափոխելիս ապահովել դրա պաշտպանությունը ընկնելուց, ավելորդ թրթռումներից, ցնցումներից:
 4. Օգտահանումն իրականացնել պետական և տեղական օրենսդրության համապատասխան:
 Վաճառքի պայմանները չեն սահմանվում արտադրող գործարանի կողմից և պետք է համապատասխանեն սպառող երկրի պետական և տեղական օրենսդրությանը:

Информационный центр Panasonic
Для звонков из Москвы: +7 (495) 662-46-86
Бесплатный звонок по России: 8-800-200-21-00

Информационный центр Panasonic
Бесплатный звонок со стационарных телефонов из Республики Беларусь: 8-820-007-1-21-00

Інформаційний центр Panasonic:
0-800-309-880
(Безкоштовні дзвінки зі стаціонарних телефонів у межах України)
+380-44-490-38-98
(Для міжнародних дзвінків та дзвінків із Києва)
+380-95-239-42-41
(Для повідомлень через месенджери)

Информационный центр Panasonic:
+380-44-490-38-98 (Для международных звонков из Азербайджана, Армении, Грузии, Молдовы, Узбекистана, Таджикистана и Туркменистана)
+380-95-239-42-41 (Для сообщений через мессенджеры)

Panasonic ақпараттық орталығы
Қазақстан бойынша стационарлы телефондардан ақысыз қоңырау шалу үшін: 8-8000-809-809
Бесплатные звонки со стационарных телефонов по Казахстану 8-8000-809-809
Алматы мен Орта Азиядан қоңырау шалу үшін +7 (727) 330-88-07
Для звонков из Алматы и Центральной Азии: +7 (727) 330-88-07

Panasonic Corporation
Web Site: <http://www.panasonic.com>

® Ru ® Ur

TQBM0709-2
S0720AK3081

