



TS110A
TRUESONIC

QUICKSTART GUIDE
ENGLISH

GUÍA DE INICIO RÁPIDO
ESPAÑOL

GUIDE D'UTILISATION RAPIDE
FRANÇAIS

GUIDA RAPIDA
ITALIANO

KURZANLEITUNG
DEUTSCH

SNELSTARTGIDS
NEDERLANDS

BOX CONTENTS

- TRUESONIC speaker
- Power cable
- Quickstart Guide
- Safety Instructions & Warranty Information Booklet

CONNECTION DIAGRAM / INSTALLATION

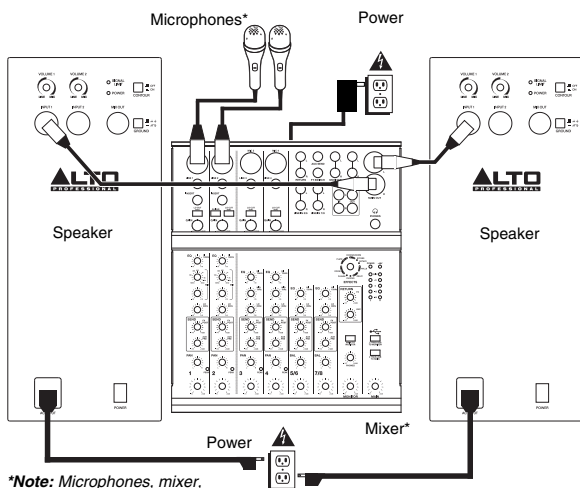

*Note: Microphones, mixer, and cables are not included.

INSTALLATION:

This speaker should be installed on a stand on the floor, according to its maximum weight, or suspended from its suspension points (M10 x 1.5PH, 30mm length) (see example image). We do NOT recommend suspending multiple speakers in a vertical array.

Example:

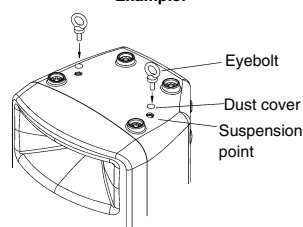

REAR PANEL OVERVIEW

- POWER INPUT** – Connect the included power cable to this input and connect the other end of the cable to a power source. Make sure the speaker's POWER SWITCH is set to "off" when plugging and unplugging the cable.
- POWER SWITCH** – Turns the speaker on/off. Make sure the VOLUME knob is set to "zero" before turning it on.
- POWER LED** – Illuminates when the speaker is on.
- VOLUME** – Turn this knob to adjust the speaker's volume.
- INPUT** – Use a standard 1/4" TRS or XLR cable (not included) to connect your sound source to this input.
- MIX OUT** – Use a standard XLR cable (not included) to connect this jack to the input of another speaker (i.e., another TRUESONIC speaker).
- SIGNAL LIMIT LED** – Illuminates when the audio signal being sent to the speaker is "clipping" or distorting. If this light illuminates frequently or steadily, reduce the volume of your sound source.
- CONTOUR** – Engage (depress) this switch to equalize the mix for optimal music playback. Disengage (raise) the switch during live performance for a flatter response.
- GROUND SWITCH** – Press this switch to reduce hum or noise.

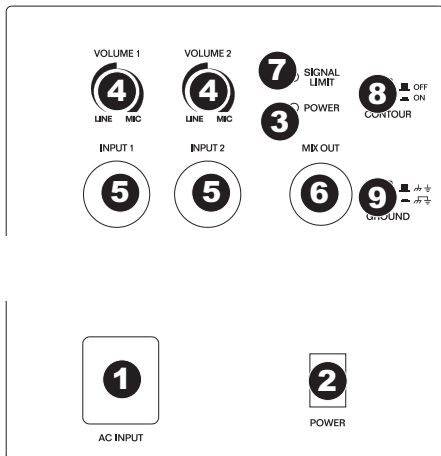

CONTENIDO DE LA CAJA

- Altavoz TRUESONIC
- Cable de alimentación
- Guía de inicio rápido
- Folleto de instrucciones de seguridad e información sobre la garantía

DIAGRAMA DE CONEXIÓN / INSTALACIÓN

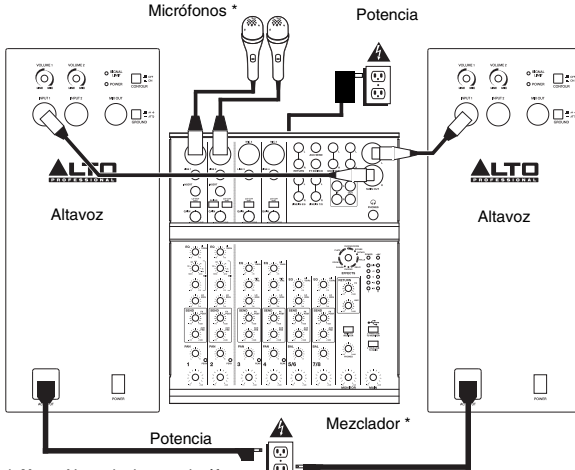

* Nota: No se incluyen micrófonos, mezclador y cable.

INSTALACIÓN:

Este altavoz debe instalarse sobre un soporte colocado en el suelo, de acuerdo a su peso máximo, o suspendido de sus puntos de suspensión (M10 x 1,5PH, 30 mm de longitud) (vea la imagen de ejemplo). NO recomendamos suspender varios altavoces en un arreglo vertical.

Ejemplo:

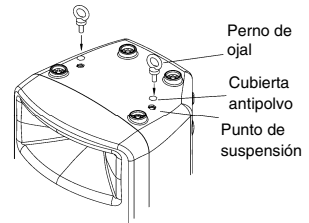

VISTA DEL PANEL TRASERO

- ENTRADA DE ALIMENTACIÓN** – Conecte a esta entrada el cable de alimentación incluido y luego conecte el otro extremo del cable al suministro eléctrico. Asegúrese de que el INTERRUPTOR DE ENCENDIDO esté en "off" (apagado) cuando enchufe y desenchufe el cable.
- INTERRUPTOR DE ENCENDIDO** – Enciende y apaga el altavoz. Asegúrese de que la perilla de VOLUMEN esté ajustada a "cero" antes de encenderlo.
- LED DE ENCENDIDO** – Se ilumina cuando el altavoz está encendido.
- VOLUMEN** – Gire esta perilla para ajustar el volumen del altavoz.
- ENTRADA** – Use un cable de 1/4" TRS o XLR estándar (no incluido) para conectar su fuente de sonido a esta entrada.
- SALIDA DE MEZCLA** – Use un cable XLR estándar (no incluido) para conectar este conector a la entrada de otro altavoz (por ej. otro altavoz TRUESONIC).
- LED DE LÍMITE DE SEÑAL** – Se enciende cuando la señal de audio que se envía al altavoz se "recorta" o distorsiona. Si esta luz se enciende con frecuencia o en forma permanente, reduzca el volumen de su fuente de sonido.
- CONTORNO** – Accione (presione) este interruptor para enfatizar las frecuencias bajas y altas en +3 dB. Libere este interruptor para lograr una respuesta más plana en interpretaciones en vivo o para máxima salida.
- INTERRUPTOR DE TIERRA** – Pulse este interruptor para reducir el zumbido o ruido.

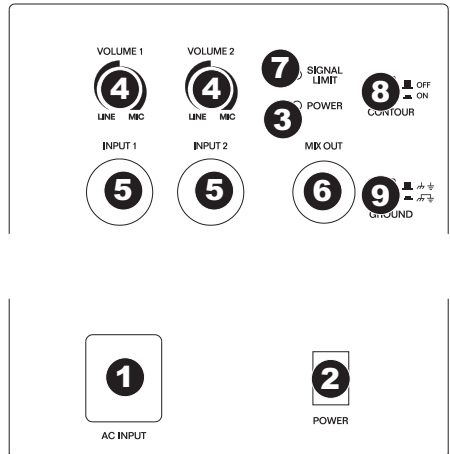

CONTENU DE LA BOÎTE

- Haut-parleur TRUESONIC
- Câble d'alimentation
- Guide d'utilisation simplifié
- Consignes de sécurité et informations concernant la garantie

SCHÉMA DE CONNEXION / INSTALLATION

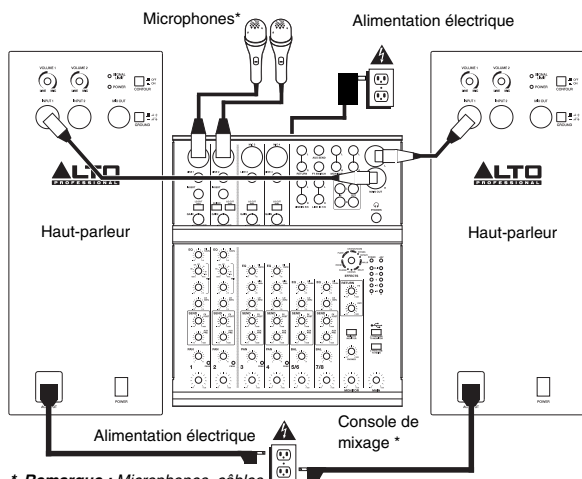

* Remarque : Microphones, câbles, console de mixage, non inclus.

INSTALLATION:

Ce haut-parleur doit être installé sur un pied sur le plancher, en fonction de son poids maximum, ou suspendu par ses points d'ancrage (M10 x 1,5 PH, 30 mm de longueur) (Consultez l'image). Nous NE RECOMMANDONS PAS de suspendre plusieurs haut-parleurs ensemble.

Exemple :

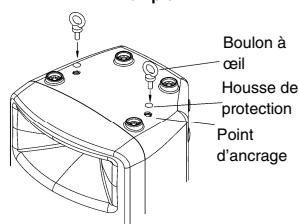

CARACTÉRISTIQUES DU PANNEAU ARRIÈRE

- ENTRÉE D'ALIMENTATION** – Branchez le câble d'alimentation inclus à cette entrée et branchez l'autre extrémité à une source d'alimentation électrique. Assurez-vous que l'interrupteur de mise en marche est réglé sur « Off » lorsque vous branchez/débranchez le câble d'alimentation.
- INTERRUPTEUR D'ALIMENTATION** – Met l'appareil sous et hors tension. Assurez-vous que le bouton du volume soit complètement fermé (« zéro ») avant de mettre le haut-parleur sous tension.
- DEL D'ALIMENTATION** – S'allume lorsque le haut-parleur est sous tension.
- VOLUME** – Ce bouton permet d'ajuster le volume des haut-parleurs.
- ENTRÉE** – Utilisez un câble TRS ou XLR de ¼ po (non inclus) pour brancher une source audio à cette entrée.
- SORTIE MIXAGE** – Utilisez un câble XLR standard (non inclus) pour brancher cette sortie à l'entrée d'un autre haut-parleur, tel qu'un autre haut-parleur TRUESONIC.

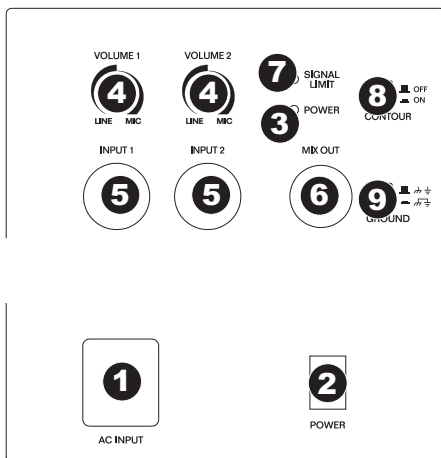

- DEL D'ÉCRÈTEMENT** – S'allume pour indiquer l'écrêtement du signal. Si la DEL clignote ou s'allume de façon constante, diminuez le volume de la source audio.
- CONTOUR** – Lorsque cette touche est enfoncée, les basses et hautes fréquences sont accentuées de +3 dB. Désactivez pour un son plus plat pour les prestations ou pour optimiser la puissance de sortie.
- INTERRUPTEUR DE MISE À LA TERRE** – Appuyez sur cet interrupteur pour réduire les bruits indésirables.

CONTENUTI DELLA CONFEZIONE

- Altoparlante TRUESONIC
- Cavo di alimentazione
- Guida rapida
- Istruzioni di sicurezza e garanzia

SCHEMA DEI COLLEGAMENTI / INSTALLAZIONE

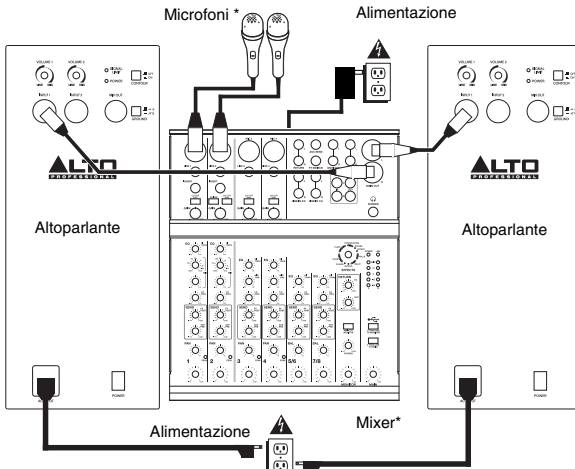

INSTALLAZIONE:

Questo altoparlante deve essere installato su un supporto da pavimento, in base al suo peso massimo, oppure appeso servendosi degli appositi punti di sospensione (M10 x 1,5PH, 30 mm di lunghezza) (si veda l'immagine di esempio). **NON** si consiglia di sospendere più altoparlanti in verticale.

Esempio:

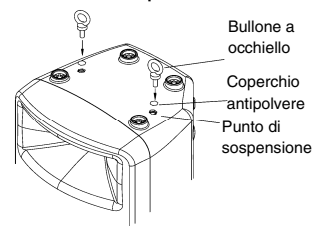

* **Nota bene:** microfoni, mixer, altoparlanti e cavi non in dotazione.

PANORAMICA PANNELLO POSTERIORE

- INGRESSO DI ALIMENTAZIONE** – Collegare il cavo di alimentazione in dotazione a questo ingresso, quindi collegare l'altro capo del cavo stesso ad una sorgente di alimentazione. Assicurarsi che l'INTERRUTTORE DI ALIMENTAZIONE dell'altoparlante sia su "off" al momento di collegare e scollegare il cavo.
- INTERRUTTORE DI ALIMENTAZIONE (POWER)** – Accende e spegne l'altoparlante. Assicurarsi che la manopola VOLUME sia impostata su "zero" prima di accenderlo.
- LED DI ALIMENTAZIONE** – Si illumina quando l'altoparlante è acceso.
- VOLUME** – Girare questa manopola per regolare il volume dell'altoparlante.
- INGRESSO** – Servirsi di un cavo standard TRS o XLR da 1/4" (non in dotazione) per collegare la fonte audio a questo ingresso.
- USCITA MIX** – Servirsi di un cavo standard XLR (non in dotazione) per collegare questo jack all'ingresso di un altro altoparlante (ad es. un altro altoparlante TRUESONIC).
- LED LIMITE DI SEGNALE** – Si accende quando il segnale audio inviato all'altoparlante "salta" o viene distorto. Se questa spia si accende spesso o in maniera fissa, ridurre il volume della fonte audio.
- CONTOUR** – Premere questo interruttore per enfatizzare frequenze alte e basse di +3 dB. Disattivare l'interruttore per una risposta più blanda per prestazioni dal vivo o per il massimo dell'uscita.
- INTERRUTTORE DI MESSA A TERRA** – Premere questo interruttore per ridurre il ronzio o rumore.

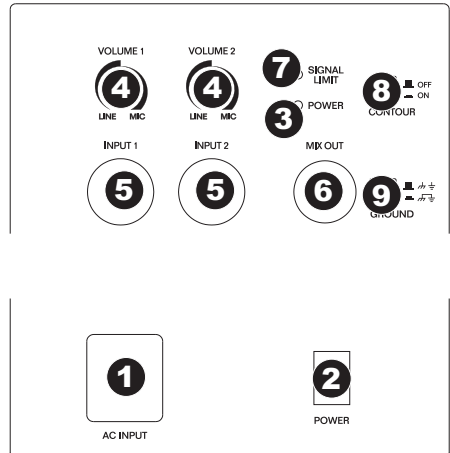

LIEFERUMFANG

- TRUESONIC Lautsprecher
- Netzkabel
- Kurzanleitung
- Sicherheitshinweise und Garantieinformationen

ANSCHLUSSÜBERSICHT / MONTAGE

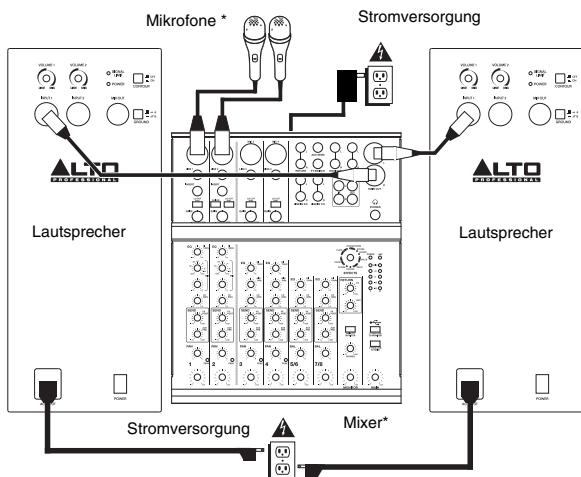

MONTAGE:

Dieser Lautsprecher sollte seinem Maximalgewicht entsprechend auf einem Bodenstativ montiert oder an den Aufhängepunkten aufgehängt werden (M10 x 1,5PH, 30mm Länge) (siehe Beispielbild). Mehrere Lautsprecher vertikal aufzuhängen ist NICHT empfehlenswert.

Beispiel:

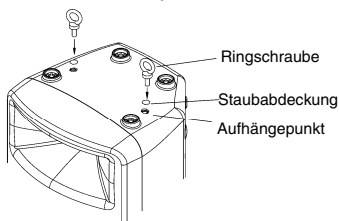

* Hinweis: Mikrofone, Mixer und Kabel sind nicht im Lieferumfang enthalten.

ÜBERSICHT RÜCKSEITE

- NETZEINGANG** – Verbinden Sie das mitgelieferte Netzkabel mit diesem Eingang und das andere Ende des Kabels mit einer Stromquelle. Achten Sie darauf, dass der NETZSCHALTER des Lautsprechers auf "off" steht, wenn Sie das Kabel anschließen oder abstecken.
- NETZSCHALTER** – Schaltet den Lautsprecher ein/aus. Achten Sie darauf, dass der LAUTSTÄRKE-Regler auf "Null" steht, bevor Sie den Lautsprecher einschalten.
- POWER-LED** – Leuchtet, wenn der Lautsprecher eingeschaltet ist.
- LAUTSTÄRKE** – Drehen Sie diesen Knopf, um die Lautstärke des Lautsprechers einzustellen.
- EINGANG** – Verwenden Sie ein handelsübliches 1/4"-Klinken- oder XLR-Kabel (nicht im Lieferumfang enthalten), um Ihre Tonquelle mit diesem Eingang zu verbinden.
- MIX-AUSGANG** – Verwenden Sie ein handelsübliches XLR-Kabel (nicht im Lieferumfang enthalten), um diese Buchse mit dem Eingang eines anderen Lautsprechers (d.h. eines weiteren TRUESONIC Lautsprechers) zu verbinden.
- LIMIT-LED** – Leuchtet auf, wenn das an den Lautsprecher gesendete Audiosignal "clipp"t oder verzerrt. Sollte diese LED häufig oder ständig leuchten, reduzieren Sie die Lautstärke Ihrer Tonquelle.
- KONTUR** – Aktivieren (drücken) Sie diesen Schalter, um niedrige und hohe Frequenzen um +3 dB zu verstärken. Lösen Sie den Schalter für maximale Leistung oder ein flacheres Ansprechverhalten bei Live-Auftritten.
- ERDUNGSSCHALTER** – Drücken Sie diesen Schalter, um Brummgeräusche oder Rauschen zu reduzieren.

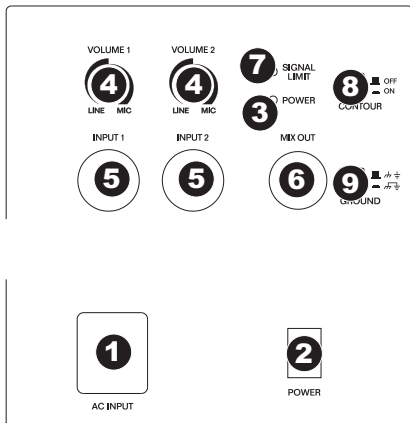

INHOUD VAN DE DOOS

- TRUESONIC luidspreker
- Stroomkabel
- Snelstartgids
- Veiligheidsvoorschriften & boekje met informatie over de garantie

VERBINDINGSDIAGRAM / INSTALLATIE

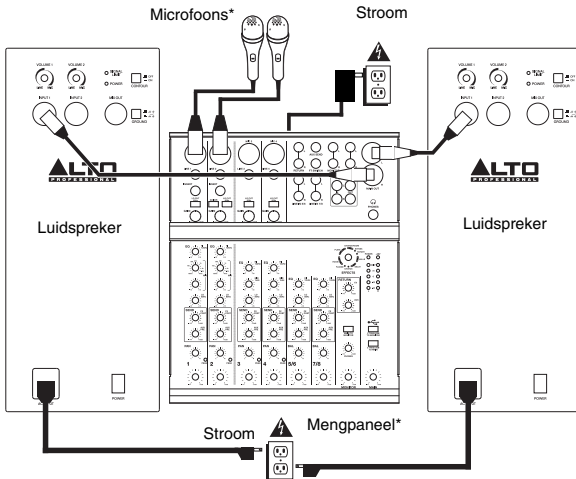

INSTALLATIE:

Deze luidspreker dient te worden geplaatst op een vloerstatief aangepast aan het maximumgewicht, of ophangen aan zijn ophangpunten (M10 x 1.5PH, 30 mm lengte) (zie afbeelding als voorbeeld). Wij raden u NIET aan meerdere luidsprekers in een verticale opstelling op te hangen.

Voorbeeld:

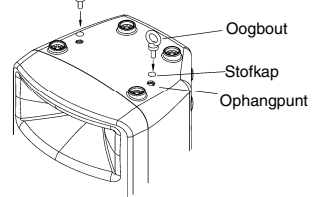

*Opmerking: Microfoons, mengpaneel en kabels zijn niet inbegrepen.

OVERZICHT ACHTERPANEEL

- POWER INPUT** – Sluit de meegeleverde stroomkabel aan op deze ingang en sluit het andere uiteinde van de kabel aan op een stroombron. Zorg ervoor dat de POWER-schakelaar van de luidspreker op "off" staat bij het aansluiten en loskoppelen van de kabel.
- POWER SWITCH** – Schakelt de luidspreker aan/uit. Zorg ervoor dat de VOLUME-knop op "nul" staat voor het inschakelen.
- POWER LED** – Brandt wanneer de luidspreker is ingeschakeld.
- VOLUME** – Draai deze knop om het luidsprekervolume aan te passen.
- INPUT** – Gebruik een standaard 1/4" TRS- of XLR-kabel (niet meegeleverd) om uw geluidsbron op deze ingang aan te sluiten.
- MIX OUT** – Gebruik een standaard XLR-kabel (niet meegeleverd) om deze aansluiting te verbinden met de ingang van een andere luidspreker (bijv. een andere TRUESONIC-luidspreker).
- SIGNAL LIMIT LED** – Gaat branden wanneer het audiosignaal, verzonden naar de luidspreker, begint te "clippen" of vervormd is. Als dit lampje vaak of gestaag brandt, verlaag dan het volume van uw geluidsbron.
- CONTOUR** – Deze schakelaar activeren (indrukken) om lage en hoge frequenties met +3 dB te versterken. De schakelaar uitzetten voor een vlakke respons tijdens live uitvoeringen of voor een maximale output.
- GROUND SWITCH** – Druk op deze schakelaar om brom of ruis te verminderen.

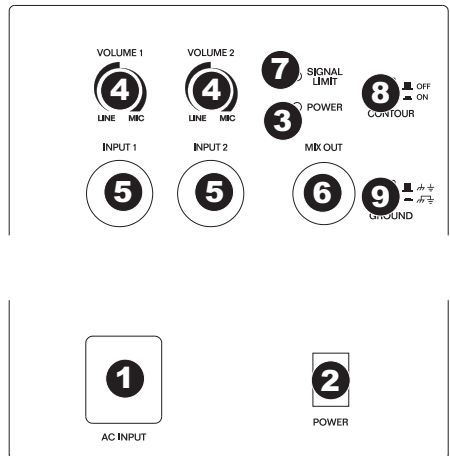

SPECIFICATIONS

Output Power:	300 W Continuous RMS (235 W LF + 65 W HF) 600 W Peak (470 W LF + 130 W HF)
Active Crossover:	2.5 KHz
Max SPL @ 1m:	120 dB Continuous, 123 dB Peak
Frequency Range:	53 Hz – 20 kHz (@ -10 dB)
Frequency Response:	70 Hz – 19 kHz (\pm 3 dB)
Max Input Level:	+18 dBu (input impedance: 15 k Ω)
Transducer Low:	10" (254 mm) woofer, 2" (51 mm) voice coil
Transducer High:	1" (25mm) exit with 1" (25 mm) neodymium compression driver
Horn Coverage:	80/100° H x 60° V nominal
Connectors:	Mic/Line Input: two 1/4" TRS or XLR Link Output: one XLR
Cabinet:	Trapezoidal, with floor monitor capability. Injection molded, polypropylene enclosure, with perforated steel grille
External Control:	Volume, power on/off with LED, clip limiter with LED, ground lift
Protection:	Over-excursion, thermal, driver
Power supply:	100-120 V or 200-240 V, 50/60 Hz Inrush current at initial switch-on: 4.36 A Inrush current after power supply interruption: 3.73 A
Mounting:	Integrated pole-socket (36 mm dia.), one handle, four M10-threaded sockets (2 top, 2 bottom)
Dimensions (H x W x D):	20.2" x 13" x 11.7" (513 mm x 330 mm x 297 mm)
Weight (speaker only):	26.6 lbs (12.1 kg)



THIS DEVICE COMPLIES WITH PART 15 OF THE FCC RULES. OPERATION IS SUBJECT TO THE FOLLOWING TWO CONDITIONS: (1) THIS DEVICE MAY NOT CAUSE HARMFUL INTERFERENCE, AND (2) THIS DEVICE MUST ACCEPT ANY INTERFERENCE RECEIVED, INCLUDING INTERFERENCE THAT MAY CAUSE UNDESIRE OPERATION.

www.altoprofessional.com