

ALESIS

TWOTRACK

QUICKSTART GUIDE

ENGLISH (2 - 6)

GUÍA DE INICIO RÁPIDO

ESPAÑOL (7 - 11)

GUIDE D'UTILISATION RAPIDE

FRANÇAIS (12 – 16)

GUIDA RAPIDA

ITALIANO (17 – 21)

KURZANLEITUNG

DEUTSCH (22 – 26)

QUICKSTART GUIDE (ENGLISH)

READ SAFETY INSTRUCTION BOOKLET BEFORE USING THE PRODUCT.

Display Description

1. **File format:** WAV / MP3
2. **File quality:** WAV- 16bit, MP3 — 64 / 128 / 192
3. **File location:** SD- file on SD; internal flash
4. **Battery status indicator**
5. **Remaining recording time**
6. **Folder**
7. **File Position:** current file number with total number of files
8. **Current file name**
9. **Elapsed time**
10. **Volume level**

BOX CONTENTS

- TWOTRACK
- USB cable
- AA battery
- Quickstart Guide
- Safety Instructions & Warranty Information Booklet

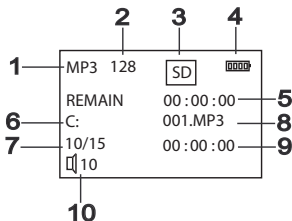

Panel Description

1. **Mic guard**- protects the internal microphones
2. **Built-in stereo microphones**- Stereo microphones used to record
3. **Record indicator**- Indicator lights up when recording, and turns off when recording is stopped
4. **LCD**- Displays various system information
5. **Record button** - Starts recording and also confirms parameter settings
6. **Back button**- Go to previous track, search backwards in a track or to adjust menu parameters
7. **Stop button**- Stop recording and playback, or to scroll down through menus
8. **Forward button**- Go to the next track, search forward in a track or to adjust menu parameters
9. **Play button**- Starts playback. Press this button to pause playback or recording at the current point or scroll up through the menu

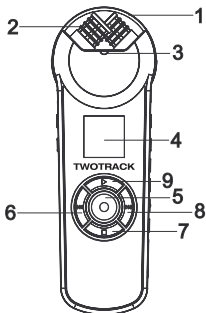

10. **Delete button-** Deletes the currently selected file
11. **Folder button-** Switch between folders and hold this button to switch memory media (internal flash or Micro SD card)
12. **Menu button-** Enter the menu screen or hold this button to enter file list screen
13. **Volume up button-** Increases headphone volume
14. **Volume down button-** Decreases headphone volume
15. **Mic + button -** Increases microphone gain
16. **Mic - button-** Decreases microphone gain
17. **Power button-** Turns the power ON or OFF
18. **Phone jack-** Connect headphones here
19. **Line in jack-** Connect an external mic or audio device such as MP3/CD player
20. **USB port & Micro SD jack-** Attach a USB cable here to connect with a computer; slot for micro SD card
21. **Mounting stand hole-** Connects to a mounting stand
22. **Battery lid-** Holds the AA battery (1.5v)

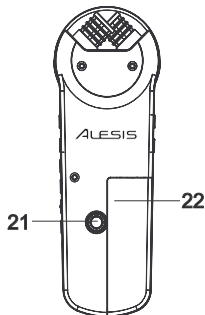
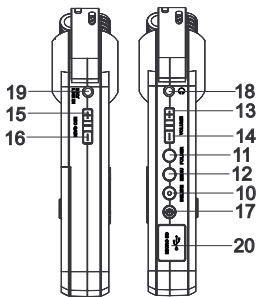

USB CONNECTION TO A COMPUTER

You can copy WAV or MP3 files to/from a computer, erase files on the TWOTRACK and arrange folders.

Use the included USB cable to connect the recorder's USB port to a free USB port on the computer (XP, Vista, Windows 7, and Mac OS X supported).

The TWOTRACK will appear as two USB drives:

- 'USB Disk' for the internal Flash memory
- 'Removable Disk' for the Micro SD card.

For Windows users, the drives will be found in 'My Computer' ('Computer' in Windows Vista and 7); for Mac users these will appear on the desktop.

Disconnecting from a computer

Press the [RECORD] button on TWOTRACK to get back to the Home screen and then disconnect the recorder's USB cable.

Powering the Unit

The recorder can be operated using an AA battery or Ni-MH battery.

Changing the battery

1. Slide off the battery cover located on the back of the unit.
2. Take out the old battery.
3. Put in the new battery.

Turning the power on and off

1. To turn the power ON, press and hold the POWER button on the left side panel until "ALESIS TWOTRACK" appears on the display.
2. To turn the power OFF, press and hold the POWER button until "POWER OFF" appears on the display.

BASIC OPERATION

Recording Setup

Before recording we recommend selecting the appropriate Record Setup options.

1. While on the Home Screen, press MENU.
2. Use the [UP] and [DOWN] buttons to scroll through the following Record Setup menus:
 - **Rec_Type:** Select the sampling rate/ bit rate of your recording (WAV at 44.1k 16-bit or MP3 at 64 kbps, 128 kbps, or 192 kbps (Default: WAV).
 - **Rec_Mode:** Select stereo or mono mode for your recording.
3. Press [RECORD] to enter one of the above mentioned sub menus and use the [FORWARD] and [BACK] buttons to select among the options.
4. When you are finished, press the MENU button to get back to the Home Screen.
5. Press the [FOLDER] button to select to record to the internal flash or micro SD card.

Recording

1. After setting the recording options, from the Home screen press the [RECORD] button to begin recording.
2. During recording, you can use the [MIC+] and [MIC-] buttons to adjust the input signal level of the microphones and use the [VOL+] [VOL-] buttons to adjust the output signal level of the headphone jack.
Note: If you are connected to the Mic/Line In jack, the internal mics will be disabled.
3. During the recording, use the [FOLDER] button to turn Auto Gain ON or OFF (Default).
4. Press the [PLAY] button to pause recording (the RECORD LED will flash). Press the [PLAY] button again to continue recording on the same track.
5. During recording, press the [STOP] button to stop recording and save the audio file on the micro SD card or flash.

Note: The max recording size per file is up to 2 GB. Do not remove the card during recording. When a slow micro SD card is detected the UI will display, "SLOW CARD METER OFF" and the input metering will be disabled. You can still record with this card, but will lose the metering functionality.

Playback

1. From the Home screen, press the [PLAY] button to start playing the selected file. Playback will continue until all files in the current folder are finished playing.
2. During playback, press the [FORWARD] button to start playing the next file and press the [BACK] button to start playing the previous file in the current folder.
3. During playback, press and hold the [BACK] button to search through a song in reverse or press and hold the [FORWARD] button to fast forward through the song.
4. Press the [PLAY] button to pause at the current position during playback.
5. When paused, press the [PLAY] button again to continue playback.
6. Press the [STOP] button to stop playing.
7. During playback, use the [VOL+] and [VOL-] buttons to adjust the output signal level of the headphone jack.

File List

1. Press and hold the [MENU] button to enter the File List menu. Press [MENU] again to exit.
2. Use the [PLAY] or [STOP] buttons to highlight a file and press the [REC] button to set it to be the current file.
3. Hold the [PLAY] or [STOP] buttons to search through the list quickly.

Note: During recording or playback, you cannot enter File List mode. From the File List screen, you cannot immediately play the selected file.

Deleting a File

1. On the main screen, Press the [DELETE] button to request to delete the current file.
2. Press the [REC] button to confirm the operation or press any other button to cancel.

System Settings

1. In Sys_Setting menu, use the [BACK] or [FORWARD] buttons to select the item, battery type or backlight time.
2. For the battery type, use the [PLAY] or [STOP] button to select Ni-MH or ALKALI.
3. For the backlight adjustment, use the [PLAY] or [STOP] button to change the backlight settings from
5 sec, 10 sec, 15 sec, 40 sec, 60 sec or always on. (Default: 60 sec)

Mic Volume

During recording and monitoring, use [MIC+] and [MIC-] to change the input level. If the input level is too loud, the record indicator LED light will turn off briefly to indicate a peak.

Auto Power Off

The TWOTRACK has an auto power standby mode. If no operation is given within two minutes, it will turn off automatically to save power.

Reinitialization

To restore factory settings, power on the TWOTRACK while holding down the [Volume -] button.

System Messages

NO FILE	There is no file to select
LOW MEMORY	The memory capacity to store recorded data is low. Delete any unnecessary files or use another micro SD card
LOW BATTERY	The battery is almost out of power
DELETED	You have chosen to delete a file

GUÍA DE INICIO RÁPIDO

LEA EL FOLLETO DE INSTRUCCIONES DE SEGURIDAD ANTES DE UTILIZAR EL PRODUCTO.

CONTENIDO DE LA CAJA

- TWOTRACK
- Cable USB
- Pila AA
- Guía de inicio rápido
- Folleto de instrucciones de seguridad e información sobre la garantía

Descripción de la pantalla

1. **Formato de archivo:** WAV / MP3
2. **Calidad de archivo:** WAV- 16 bits, MP3 — 64 / 128 / 192
3. **Ubicación de los archivos:** Archivo SD en SD; memoria flash interna
4. **Indicador de estado de la pila**
5. **Tiempo de grabación remanente**
6. **Carpeta**
7. **Posición de los archivos:** número del archivo actual con número total de archivos
8. **Nombre del archivo actual**
9. **Tiempo transcurrido**
10. **Nivel de volumen**

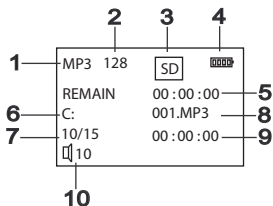

Descripción del panel

1. **Protección de los micrófonos-** protege los micrófonos internos
2. **Micrófonos stereo incorporados-** Micrófonos estéreo usados para grabar
3. **Indicador de grabación-** El indicador se enciende al grabar y se apaga cuando se detiene la grabación
4. **LCD** - Muestra diversas informaciones del sistema
5. **Botón de grabación** - Permite iniciar la grabación y también confirmar los valores de los parámetros
6. **Botón de retroceso-** Permite ir a la pista anterior, buscar hacia atrás en una pista o ajustar los parámetros del menú
7. **Botón de parada-** Permite detener la grabación y la reproducción, o desplazarse hacia abajo por los menus
8. **Botón de avance-** Permite ir a la pista siguiente, buscar hacia adelante en una pista o ajustar los parámetros del menú
9. **Botón de reproducción-** Permite iniciar la reproducción. Pulse este botón para poner la reproducción o grabación en pausa en el punto actual o desplazarse hacia arriba por el menú

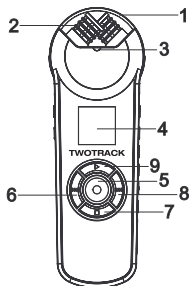

10. **Botón de eliminación-** Permite eliminar el archivo seleccionado actualmente
11. **Botón de carpeta-** Permite cambiar entre carpetas y, manteniéndolo pulsado, cambiar el medio de memoria (flash interna o tarjeta Micro SD)
12. **Botón de menú-** Permite abrir la pantalla de menú o , manteniéndolo pulsado, abrir la pantalla de lista de archivos
13. **Botón de aumento de volumen-** Permite aumentar el volumen de los auriculares
14. **Botón de disminución de volumen-** Permite disminuir el volumen de los auriculares
15. **Botón Mic +** Permite aumentar la ganancia del micrófono
16. **Botón Mic --** Permite disminuir la ganancia del micrófono
17. **Botón de encendido-** Permite encender y apagar la unidad
18. **Conector para auriculares-** Conecte aquí los auriculares
19. **Conector de entrada de línea-** Permite conectar un micrófono o dispositivo de audio externo, como un reproductor de MP3/CD
20. **Puerto USB y conector Micro SD-** Conecte aquí un cable USB para conectarse con una computadora. Ranura para tarjeta micro SD
21. **Orificio para soporte de montaje-** Permite conectar un soporte de montaje
22. **Tapa de la pila-** Contiene la pila AA (1.5 V)

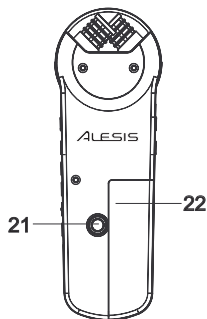
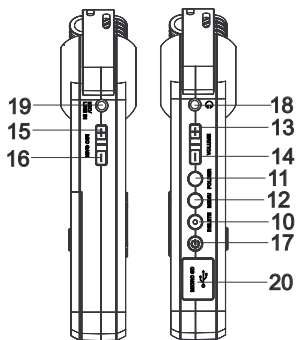

CONEXIÓN USB A UNA COMPUTADORA

Es posible copiar archivos WAV o MP3 hacia/desde una computadora, borrar archivos existentes en el TWOTRACK y ordenar las carpetas.

Use el cable USB incluido para conectar el puerto USB del grabador a un puerto USB libre de la computadora (compatible con XP, Vista, Windows 7 y Mac OS X).

El TWOTRACK aparece como dos unidades USB:

- Disco USB para la memoria Flash interna
- Disco removible para la tarjeta Micro SD.

Los usuarios de Windows encontrarán las unidades en 'My Computer (Mi PC)' ('Computer (Computadora) en Windows Vista y 7). Para los usuarios de Mac, las mismas aparecen en el escritorio.

Cómo desconectarse de la computadora

Pulse el botón [RECORD] (Grabación) del TWOTRACK para volver a la pantalla Home (Inicio) y luego desconecte el cable USB del grabador.

Cómo alimentar la unidad

El grabador se puede operar con una pila AA una batería de Ni-MH.

Cómo cambiar la pila

1. Deslice la tapa de la pila ubicada en la parte trasera de la unidad para abrirla.
2. Extraiga la pila usada.
3. Coloque la pila nueva.

Cómo encender y apagar la unidad

1. Para encender la unidad, mantenga pulsado el botón POWER (Encendido) hasta que aparezca "ALESIS TWOTRACK" en la pantalla.
2. Para apagarla, mantenga pulsado el botón POWER hasta que aparezca "POWER OFF" en la pantalla.

OPERACIÓN BÁSICA

Configuración de la grabación

Recomendamos que antes de grabar, seleccione las opciones de configuración de grabación apropiadas.

1. Estando en la pantalla Home (Inicio), pulse MENU.
2. Use los botones [UP] (Arriba) y [DOWN] (Abajo) para desplazarse por los siguientes menús de configuración de grabación:
 - **Rec_Type:** Seleccione la frecuencia de muestreo / velocidad de bits de su grabación (WAV a 44.1k 16 bits o MP3 a 64 Kbps, 128 Kbps o 192 Kbps (valor predeterminado: WAV).
 - **Rec_Mode:** Seleccione el modo estéreo o mono para su grabación.
3. Pulse [RECORD] (Grabar) para abrir uno de los submenús arriba mencionados y use los botones [FORWARD] (Avance) y [BACK] (Retrosceso) para seleccionar entre las opciones.
4. Cuando termine, pulse el botón MENU para volver a la pantalla Home (Inicio).
5. Pulse el botón [FOLDER] (Carpeta) para seleccionar grabar en la memoria flash interna o la tarjeta micro SD.

Grabación

1. Después de configurar las opciones de grabación, desde la pantalla Home (Inicio) pulse el botón [RECORD] (Grabar) para comenzar la grabación.
2. Durante la grabación, puede usar los botones [MIC+] y [MIC-] para ajustar el nivel de señal de entrada de los micrófonos y los botones [VOL+] y [VOL-] para ajustar el nivel de señal de salida del conector para auriculares.

Nota: Si está conectado al conector de micrófono/línea, los micrófonos internos se desactivan.

3. Durante la grabación, use el botón [FOLDER] (Carpeta) para activar o desactivar (opción predeterminada) la ganancia automática.
4. Pulse el botón [PLAY] (Reproducir) para poner en pausa la grabación (destella el LED RECORD). Pulse el botón [PLAY] (Reproducir) otra vez para continuar grabando en la misma pista.
5. Durante la grabación, pulse el botón [STOP] (Parada) para detener la grabación y guardar el archivo de audio en la tarjeta micro SD o la memoria flash.

Nota: El máximo tamaño de grabación por archivo es hasta 2 GB. No extraiga la tarjeta durante la grabación. Cuando se detecta una tarjeta micro SD lenta, la interfaz del usuario indica "SLOW CARD METER OFF" (Tarjeta lenta, medidor apagado) y se desactiva la medición de la entrada. Igualmente puede grabar con esta tarjeta, pero pierde la funcionalidad de medición.

Reproducción

1. Desde la pantalla Home (Inicio), pulse el botón [PLAY] (Reproducir) para comenzar a reproducir el archivo seleccionado. La reproducción continúa hasta que termina de reproducirse todos los archivos de la carpeta actual.
2. Durante la reproducción, pulse el botón [FORWARD] (Avance) para comenzar a reproducir el archivo siguiente y el botón [BACK] (Retrosceso) para comenzar a reproducir el archivo anterior de la carpeta actual.
3. Durante la reproducción, mantenga pulsado el botón [BACK] para buscar en el tema en reversa o el botón [FORWARD] para avanzar rápidamente por el tema.
4. Pulse el botón [PLAY] para poner en pausa en la posición actual durante la reproducción.
5. Cuando está en pausa, pulse el botón [PLAY] otra vez para continuar la reproducción.
6. Pulse el botón [STOP] (Parada) para detener la reproducción.
7. Durante la reproducción, use los botones [VOL+] y [VOL-] para ajustar el nivel de señal de salida del conector para auriculares.

Lista de archivos

1. Mantenga pulsado el botón [MENU] para abrir el menú File List (Lista de archivos). Púlselo nuevamente para salir.
2. Use los botones [PLAY] (Reproducción) o [STOP] (Parada) para resaltar un archivo y el botón [REC] (Grabar) para configurarlo como archivo actual.
3. Mantenga pulsado [PLAY] o [STOP] para buscar rápidamente en la lista.

Nota: Durante la grabación o reproducción, no se puede entrar al modo de lista de archivos. Desde la pantalla File List, no puede reproducir inmediatamente el archivo seleccionado.

Cómo eliminar un archivo

1. En la pantalla principal, pulse el botón [DELETE] (Eliminar) para solicitar la eliminación del archivo actual.
2. Pulse el botón [REC] (Grabar) para confirmar la operación o cualquier otro botón para cancelarla.

Parámetros del sistema

1. En el menú Sys_Setting, use los botones [BACK] (Retroceso) o [FORWARD] (Avance) para seleccionar el elemento, tipo de pila o tiempo de iluminación de fondo.
2. Para el tipo de pila, use el botón [PLAY] (Reproducción) o [STOP] (Parada) a fin de seleccionar Ni-MH o ALKALI.
3. Para el ajuste de iluminación de fondo, use el botón [PLAY] o [STOP] a fin de cambiar el tiempo de iluminación entre 5 seg., 10 seg., 15 seg., 40 seg., 60 seg. o siempre encendida. (Valor predeterminado: 60 seg.)

Volumen de micrófonos

Durante la grabación y el monitoreo, use [MIC+] y [MIC-] para cambiar el nivel de entrada. Si el nivel de entrada es demasiado alto, el LED indicador de grabación se apaga brevemente para indicar los picos.

Apagado automático

El TWOTRACK tiene un modo de espera con apagado automático. Si no se realiza ninguna operación durante dos minutos, se apaga automáticamente para ahorrar energía.

Reinicialización

Para restablecer los valores de parámetros de fábrica, encienda el TWOTRACK mientras mantiene pulsado el botón [Vol -].

Mensajes del sistema

NO FILE	No hay ningún archivo para seleccionar.
LOW MEMORY	La capacidad de memoria para almacenar los datos grabados es baja. Elimine los archivos innecesarios o use otra tarjeta micro SD.
LOW BATTERY	La pila está casi agotada.
DELETED	Ha elegido eliminar un archivo.

GUIDE D'UTILISATION SIMPLIFIÉ

VEUILLEZ LIRE LE LIVRET DES CONSIGNES DE SÉCURITÉ AVANT D'UTILISER LE PRODUIT.

CONTENU DE LA BOÎTE

- TWOTRACK
- Câble USB
- Pile AA
- Guide d'utilisation simplifié
- Consignes de sécurité et informations concernant la garantie

Description de l'affichage

Format de fichier : WAV / MP3

1. **Qualité du fichier** : WAV – 16 bits, MP3 – 64 / 128 / 192
2. **Emplacement du fichier** : Fichier sur carte mémoire ou sur mémoire interne
3. **Indicateur de charge de la pile**
4. **Temps d'enregistrement restant**
5. **Dossier**
6. **Position du fichier** : numéro de fichier en cours avec le nombre total de fichiers
7. **Nom du fichier en cours**
8. **Temps écoulé**
9. **Niveau du volume**

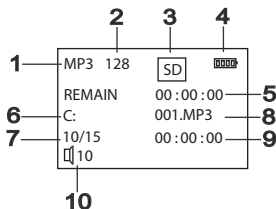

Description du panneau

1. **Protège-microphone** – Il permet de protéger les microphones internes.
2. **Microphones stéréo intégrés** – Microphones stéréo pour l'enregistrement.
3. **Indicateur d'enregistrement** – L'indicateur s'allume lors de l'enregistrement et s'éteint lorsque l'enregistrement est arrêté.
4. **ACL** – L'écran permet d'afficher diverses informations système.
5. **Touche d'enregistrement** – Cette touche permet de lancer l'enregistrement et de confirmer les paramètres de configuration.
6. **Touche retour** – Cette touche permet de retourner à la piste précédente, de faire une recherche inversée de la piste ou de régler les paramètres du menu.
7. **Touche d'arrêt** – Cette touche permet d'arrêter l'enregistrement et la lecture ou de parcourir à travers les pages du menu.
8. **Touche d'avance rapide** – Cette touche permet de sauter à la piste suivante, de faire une recherche avant de la piste ou de régler les paramètres du menu.
9. **Touche de lecture rapide** – Cette touche permet de lancer la lecture. Appuyez sur cette touche afin de faire un arrêt de lecture, d'enregistrement ou de parcourir à travers les pages du menu.

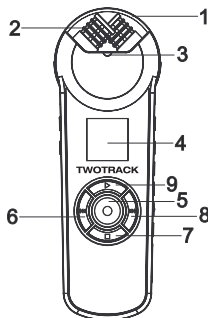

10. **Touche de suppression** – Cette touche permet de supprimer le fichier sélectionné.
11. **Touche Dossier** – Cette touche permet de parcourir les dossiers, et, en la maintenant enfoncée, permet de changer de média d'enregistrement (mémoire interne ou carte mémoire).
12. **Touche menu** – Cette touche permet d'accéder à l'écran menu et, en la maintenant enfoncée, d'accéder à la liste des fichiers.
13. **Touche volume (+)** – Cette touche permet d'augmenter le volume du casque.
14. **Touche volume (-)** – Cette touche permet de diminuer le volume du casque.
15. **Touche Mic +** – Cette touche permet d'augmenter le gain du microphone.
16. **Touche Mic --** – Cette touche permet de diminuer le gain du microphone.
17. **Interrupteur Marche/Arrêt** – Cet interrupteur permet de mettre l'appareil sous et hors tension.
18. **Sortie casque d'écoute** – Ce connecteur permet de brancher un casque d'écoute.
19. **Entrée Ligne** – Cette entrée permet de brancher un microphone externe ou une source audio externe, comme un lecteur CD ou MP3.
20. **Port USB et micro SD** – Ce connecteur permet de relier un ordinateur via un câble USB ou une carte mémoire micro SD.

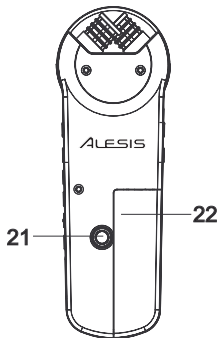
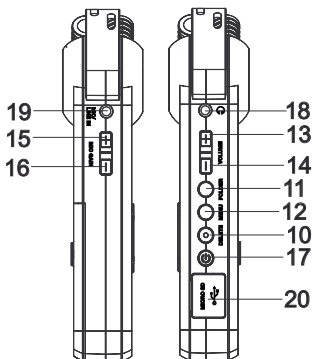

20. **Orifice de fixation** – Cet orifice permet le montage sur support.
21. **Compartment à pile** – Le compartiment permet d'insérer une pile de type AA (1,5 V).

BRANCHEMENT D'UN ORDINATEUR VIA USB

Vous pouvez copier des fichiers WAV ou MP3 depuis/vers un ordinateur, supprimer et organiser des fichiers du TWOTRACK.

Utilisez le câble USB inclus pour relier ce port au port USB d'un ordinateur (prise en charge de XP, Vista, Windows 7 et Mac OS X).

Le TWOTRACK apparaît comme deux lecteurs USB :

- « Disque USB » pour la mémoire interne
- « Disque amovible » pour la carte mémoire micro SD.

Pour les utilisateurs Windows, les lecteurs se trouvent à partir de « Poste de travail » (« Ordinateur » dans Windows Vista et 7); pour utilisateurs Mac, ils apparaissent sur le bureau.

Déconnexion d'un ordinateur

Appuyez sur la touche RECORD du TWOTRACK afin d'accéder à la fenêtre d'accueil, puis débranchez le câble USB de l'enregistreur.

Alimentation de l'appareil

L'enregistreur est alimenté par une pile de type AA ou NiMH.

Remplacement de la pile

1. Retirez le couvercle du compartiment à pile situé à l'arrière de l'appareil.
2. Retirez la pile.
3. Insérez la nouvelle pile.

Mettre l'appareil sous et hors tension

1. Pour allumer l'appareil, appuyez et maintenez l'interrupteur d'alimentation situé sur le panneau latéral gauche jusqu'à ce que « ALESIS TWOTRACK » s'affiche.
2. Pour fermer l'appareil, appuyez et maintenez la touche d'alimentation enfoncée jusqu'à ce que « POWER OFF » s'affiche.

FONCTIONNEMENT DE BASE

Configuration de l'enregistrement

Avant de faire un enregistrement, nous vous recommandons de sélectionner les options de configuration appropriées.

1. Lorsque le menu de démarrage s'affiche, appuyez sur la touche MENU.
2. Utilisez les touches de défilement du haut et du bas pour parcourir à travers les paramètres de configuration d'enregistrement.
 - **Rec_Type** : Sélectionnez le taux d'échantillonnage/bits de votre enregistrement (WAV à 44,1 K 16 bits **ou** MP3 à 64 kb/s, 128 kb/s, ou 192 kb/s (Défaut : WAV).
 - **Rec_Mode** : Sélectionnez le type de mode d'enregistrement, stéréo ou mono.
3. Appuyez sur la touche d'enregistrement afin d'accéder aux sous-menus mentionnés ci-dessus et utilisez les touches avance rapide et retour afin de sélectionner les options.
4. Lorsque vous avez terminé, appuyez sur la touche MENU afin de retourner à la fenêtre d'accueil.
5. Appuyez sur la touche FOLDER afin de sélectionner l'emplacement d'enregistrement, mémoire interne ou carte mémoire micro SD.

Enregistrement

1. Une fois les options d'enregistrement réglées, appuyez sur la touche d'enregistrement afin de lancer l'enregistrement.
2. Durant l'enregistrement, vous pouvez utiliser les touches MIC+ et MIC - afin de régler le niveau d'entrée du signal des microphones, et utiliser les touches VOL+ et VOL - afin de régler le niveau de sortie du casque.

Remarque : Si vous vous êtes branché à l'entrée Mic/Line In, les microphones internes seront désactivés.

3. Durant l'enregistrement, utiliser la touche FOLDER afin d'activer/désactiver la fonction de réglage automatique du gain (désactivée par défaut).
4. Appuyez sur la touche de lecture afin de pauser l'enregistrement (la DEL d'enregistrement clignote). Appuyez sur la touche de lecture à nouveau afin de continuer l'enregistrement de la même piste.
5. Durant l'enregistrement, appuyez sur la touche d'arrêt afin d'arrêter l'enregistrement et de sauvegarder le fichier audio sur mémoire interne ou sur carte mémoire micro SD.

Remarque : La taille maximale d'un fichier d'enregistrement est de 2 Go. Ne retirez pas la carte lors de l'enregistrement. Lorsqu'une carte mémoire micro SD lente est détectée, l'appareil affiche « SLOW CARD METER OFF » et la fonction de contrôle d'entrée sera désactivée. Vous pouvez toujours enregistrer sur cette carte, mais la fonction de contrôle sera désactivée.

Lecture

1. À partir de la fenêtre d'accueil, appuyez sur la touche de lecture afin d'écouter le fichier sélectionné. La lecture continuera jusqu'à ce que tous les fichiers contenus dans le dossier en cours soient joués.
2. Durant la lecture, appuyez sur la touche d'avance rapide afin de commencer la lecture de la piste suivante et sur la touche de retour afin d'écouter la piste précédente du dossier en cours.
3. Durant la lecture, appuyez et maintenez la touche de retour enfoncée afin de faire une recherche inversée de la piste ou appuyez et maintenez la touche d'avance rapide afin d'avancer rapidement sur la piste.
4. Appuyez sur la touche de lecture afin de faire un arrêt durant la lecture.
5. Appuyez de nouveau sur la touche de lecture afin de continuer la lecture.
6. Pour arrêter la lecture, appuyez sur la touche d'arrêt.
7. Durant l'enregistrement, vous pouvez utiliser les touches VOL+ et VOL - afin de régler le niveau de sortie du casque.

Liste des fichiers

1. Appuyez et maintenez la touche MENU enfoncée afin d'accéder à la liste des fichiers. Appuyez de nouveau sur MENU pour quitter.
2. Utilisez les touches de lecture et d'arrêt, afin de mettre en surbrillance le fichier que vous désirez faire jouer, puis appuyez sur la touche d'enregistrement afin de le sélectionner comme fichier en cours.
3. Maintenez les touches de lecture et d'arrêt enfoncées afin de parcourir rapidement la liste de fichiers.

Remarque : Durant l'enregistrement ou la lecture, vous ne pouvez accéder à la liste des fichiers. Vous ne pouvez faire jouer le fichier sélectionné à partir de la fenêtre liste des fichiers.

Suppression d'un fichier

1. À partir de la fenêtre d'accueil, appuyez sur la touche DELETE afin de supprimer le fichier en cours.
2. Appuyez sur la touche d'enregistrement afin de confirmer l'opération ou sur toute autre touche afin d'annuler la suppression.

Paramètres système

1. À partir du menu Sys_Setting, utilisez les touches d'avance rapide et de retour afin de sélectionner l'item, le type de pile ou l'heure de rétroéclairage.
2. Pour le type de pile, utilisez les touches de lecture et d'arrêt afin de sélectionner une des options : NiMH ou alcaline.
3. Pour le rétroéclairage, utilisez les touches de lecture et d'arrêt afin de changer le réglage : 5 s, 10 s, 15 s, 40 s, 60 s ou toujours allumé (défaut : 60 s).

Volume microphone

Durant l'enregistrement et le contrôle, utilisez les touches MIC+ et MIC- afin de modifier le niveau d'entrée. Si le niveau d'entrée est trop fort, l'indicateur d'enregistrement DEL s'éteint brièvement indiquant une crête.

Mise à l'arrêt automatique

Le TWOTRACK dispose d'un mode de mise à l'arrêt automatique. Lorsqu'il ne détecte aucune activité pendant plus de 2 minutes, il se met automatiquement à l'arrêt afin d'économiser de l'énergie.

Réinitialisation

Afin de réinitialiser les paramètres d'usine, allumez le TWOTRACK en maintenant la touche Volume - enfoncée.

Messages système

NO FILE	Il n'y a aucun fichier à sélectionner.
LOW MEMORY	La capacité d'enregistrement de la mémoire est faible. Supprimer tous fichiers inutiles ou utilisez une autre carte mémoire micro SD.
LOW BATTERY	La pile est faible.
DELETED	Vous avez choisi de supprimer un fichier.

GUIDA RAPIDA

LEGGERE ATTENTAMENTE IL LIBRETTO DELLE ISTRUZIONI DI SICUREZZA PRIMA DI UTILIZZARE IL PRODOTTO.

CONTENUTI DELLA CONFEZIONE

- TWOTRACK
- Guida rapida
- Batterie AA
- USB cavo
- Libretto di istruzioni di sicurezza e garanzia

Descrizione del display

1. **Formato dei file:** WAV / MP3
2. **Qualità dei file:** WAV- 16bit, MP3 — 64 / 128 / 192
3. **Ubicazione dei file:** file SD su SD; scheda flash interna
4. **Indicatore di stato della batteria**
5. **Tempo di registrazione rimanente**
6. **Cartella**
7. **Condizione del file:** numero del file corrente con numero totale di file
8. **Nome del file corrente**
9. **Tempo trascorso**
10. **Livello del volume**

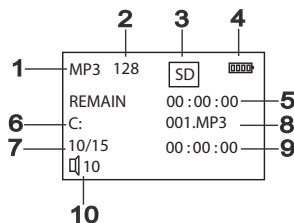

Descrizione del pannello

1. **Sicura Mic** - Protegge i microfoni interni.
2. **Microfoni stereo incorporati** - Microfoni stereo utilizzati per registrare.
3. **Indicatore di registrazione** - Questa spia si accende durante la registrazione e si spegne quando la registrazione viene interrotta.
4. **LCD** - Mostra le varie informazioni del sistema.
5. **Tasto Record (registra)** - Avvia la registrazione e conferma la configurazione dei parametri.
6. **Tasto Back (indietro)** - Passa alla traccia precedente, cerca indietro lungo una traccia o regola i parametri del menu.
7. **Tasto Stop** - Serve a interrompere la registrazione e la riproduzione o per scorrere lungo i menu.
8. **Tasto Forward (avanti)** - Passa alla traccia successiva, cerca avanti lungo una traccia o regola i parametri del menu.
9. **Tasto Play** - Avvia la riproduzione. Premere questo tasto per interrompere la riproduzione o la registrazione al punto corrente o per scorrere verso l'alto lungo i menu.

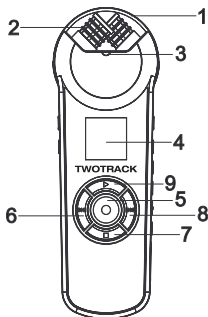

10. **Tasto Delete (cancella)** - Cancella il file selezionato.
11. **Tasto Folder (cartella)** - Passa da una cartella all'altra; tenendolo premuto è possibile cambiare memoria (flash interna o scheda Micro SD).
12. **Tasto Menu** - Servirsi di questo tasto per entrare nella schermata del menu o tenerlo premuto per entrare nella schermata dell'elenco dei file.
13. **Tasto Volume up** - Aumenta il volume delle cuffie.
14. **Tasto Volume down** - Abbassa il volume delle cuffie.
15. **Tasto Mic +** - Aumenta il gain del microfono.
16. **Tasto Mic -** - Abbassa il gain del microfono.
17. **Tasto di alimentazione Power** - Accende o spegne l'apparecchio.
18. **Jack cuffie** - Collegare le cuffie a questo livello.
19. **Jack Line in (ingresso di linea)** - Collegare a questo livello un microfono esterno o un dispositivo audio quale un lettore MP3/CD.
20. **Porta USB & jack Micro SD** - Fissare qui un cavo USB per il collegamento con un computer; slot per scheda micro SD.
21. **Foro per il supporto da montaggio** - Serve per il collegamento ad un supporto di montaggio.
22. **Coperchio scomparto batterie** - Contiene la batteria AA (da 1,5V).

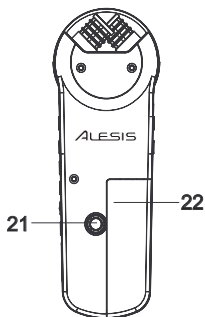
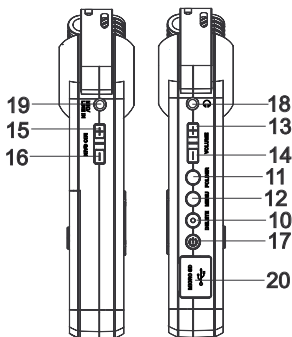

COLLEGAMENTO USB A UN COMPUTER

È possibile copiare file WAV o MP3 da/su un computer, cancellare file presenti sul TWOTRACK e organizzare le cartelle.

Servirsi del cavo USB in dotazione per collegare la porta USB del registratore ad una porta USB libera del computer (supporta XP, Vista, Windows 7 e Mac OS X).

Il TWOTRACK compare come due drive USB:

- 'Disco USB' per la memoria Flash interna
- 'Disco rimovibile' per la scheda Micro SD.

Gli utenti Windows troveranno i drive in 'Il mio Computer' ('Computer' in Windows Vista e 7); per gli utenti Mac questi compariranno sul desktop.

Scollegamento da un computer

Premere il tasto [RECORD] sul TWOTRACK per tornare alla schermata principale (Home) e quindi scollegare il cavo USB del registratore.

Alimentazione dell'apparecchio

Il registratore può essere utilizzato servendosi di una batteria AA o di una batteria Ni-MH.

Sostituzione della batteria

1. Far scorrere il coperchio dello scomparto batterie situato sul retro dell'apparecchio.
2. Estrarre la batteria vecchia.
3. Inserire la batteria nuova.

Accensione e spegnimento

1. Per accendere l'apparecchio, tenere premuto il pulsante POWER situato sul pannello di sinistra fino a quando la scritta "ALESIS TWOTRACK" non compare sul display.
2. Per spegnere l'apparecchio, tenere premuto il pulsante POWER fino a quando la scritta "POWER OFF" non compare sul display.

FUNZIONAMENTO BASE

Configurazione della registrazione

Prima di registrare, si consiglia di selezionare le adeguate opzioni di configurazione della registrazione (Record Setup).

1. Quando ci si trova nella schermata principale (Home), premere MENU.
2. Servirsi dei tasti [UP] e [DOWN] (su / giù) per scorrere lungo i seguenti menu di configurazione della registrazione:
 - **Rec_Type:** selezionare la frequenza di campionatura / bit della registrazione (WAV a 44,1k 16 bit **oppure** MP3 a 64 kbps, 128 kbps, o 192 kbps (valore predefinito: WAV).
 - **Rec_Mode:** selezionare la modalità stereo o mono per la registrazione.
3. Premere [RECORD] per entrare in uno dei sottomenu menzionati in precedenza e servirsi dei tasti [FORWARD] e [BACK] per scegliere tra le opzioni.
4. Una volta terminato, premere il tasto MENU per tornare alla schermata principale (Home).
5. Premere il tasto [FOLDER] per scegliere se registrare sulla memoria flash interna o su scheda micro SD.

Registrazione

1. Dopo aver configurato le opzioni di registrazione, dalla schermata principale (Home) premere il tasto [RECORD] per iniziare la registrazione.
2. Durante la registrazione, si possono utilizzare i tasti [MIC+] e [MIC-] per regolare il livello del segnale d'ingresso dei microfoni e utilizzare i tasti [VOL+] [VOL-] per regolare il livello del segnale di uscita del jack cuffie.

Nota bene: quando ci si collega al jack d'ingresso Mic/Linea i mic interni saranno disattivati.

3. Durante la registrazione, servirsi del tasto [FOLDER] per accendere o spegnere Auto Gain (Default).
4. Premere il tasto [PLAY] per interrompere la registrazione (il LED RECORD lampeggia). Premere nuovamente il tasto [PLAY] per continuare a registrare sulla stessa traccia.
5. Durante la registrazione, premere il tasto [STOP] per fermare la registrazione e salvare il file audio sulla scheda micro SD o flash.

Nota bene: la dimensione max di registrazione per file è pari a 2 GB. Non rimuovere la scheda durante la registrazione. Quando viene individuata una scheda micro SD lenta, l'UI mostrerà a display, "SLOW CARD METER OFF" e la misurazione degli ingressi verrà disattivata. Si può ancora registrare con questa scheda, ma si perderà la funzione di misurazione.

Riproduzione

1. Dalla schermata principale (Home), premere il tasto [PLAY] per avviare la riproduzione del file selezionato. La riproduzione prosegue fino a quando tutti i file contenuti nella cartella selezionata non vengono riprodotti.
2. Durante la riproduzione, premere il tasto [FORWARD] per avviare la riproduzione del file successivo e premere il tasto [BACK] per avviare la riproduzione del file precedente nella cartella corrente.
3. Durante la riproduzione, tenere premuto il tasto [BACK] per cercare lungo una canzone in reverse oppure tenere premuto il tasto [FORWARD] per avanzare rapidamente lungo la canzone.
4. Premere il tasto [PLAY] per interrompere la riproduzione nel punto corrente durante la riproduzione stessa.
5. Una volta in pausa, premere nuovamente il tasto [PLAY] per riprendere la riproduzione.
6. Premere il tasto [STOP] per interrompere la riproduzione.
7. Durante la riproduzione, servirsi dei tasti [VOL+] e [VOL-] per regolare il livello del segnale di uscita del jack cuffie.

Elenco dei file

1. Tenere premuto il tasto [MENU] per entrare nel menu File List (elenco dei file). Premere nuovamente [MENU] per uscire.
2. Servirsi dei tasti [PLAY] o [STOP] per evidenziare un file e premere il tasto [REC] per configurarlo quale file corrente.
3. Tenere premuti i tasti [PLAY] o [STOP] per cercare rapidamente lungo l'elenco.

Nota bene: durante la registrazione o la riproduzione non è possibile entrare in modalità File List. Dalla schermata File List non è possibile riprodurre immediatamente il file selezionato.

Cancellazione di un file

1. Nella schermata principale, premere il tasto [DELETE] per chiedere di cancellare il file corrente.
2. Premere il tasto [REC] per confermare l'operazione o premere qualsiasi altro tasto per annullarla.

Configurazioni di sistema

1. Nel menu Sys_Setting, servirsi dei tasti [BACK] o [FORWARD] per selezionare la voce, il tipo di batteria o il tempo di retroilluminazione.
2. Per il tipo di batteria, servirsi del tasto [PLAY] o [STOP] per selezionare Ni-MH o ALKALI.
3. Per la regolazione della retroilluminazione, servirsi del tasto [PLAY] o [STOP] per passare da 5 sec, 10 sec, 15 sec, 40 sec, 60 sec o sempre accesa. (Default (predefinito): 60 sec)

Volume mic

Durante la registrazione e l'anteprima, servirsi di [MIC+] e [MIC-] per cambiare il livello di ingresso. Se il livello di ingresso è troppo elevato, il LED della spia di registrazione si spegnerà brevemente a indicare un picco.

Auto Power Off (spegnimento automatico)

Il TWOTRACK è dotato di una modalità di standby automatico. Qualora per due minuti non venga effettuata alcuna operazione, si spegnerà automaticamente per risparmiare la corrente.

Azzeramento

Per ripristinare le configurazioni di fabbrica, accendere il TWOTRACK tenendo premuto il tasto [Volume -].

Messaggi di sistema

NO FILE (nessun file)	Non vi sono file da selezionare
LOW MEMORY (memoria scarsa)	La capacità della memoria di memorizzare dati registrati è scarsa. Cancellare i file non necessari o servirsi di un'altra scheda micro SD
LOW BATTERY (batteria scarica)	La batteria è quasi scarica
DELETED (cancellato)	Si è scelto di cancellare un file

KURZANLEITUNG

LESEN SIE DIE SICHERHEITSHINWEISE, BEVOR SIE DAS PRODUKT VERWENDEN.

Anzeigebeschreibung

1. **Dateiformat:** WAV / MP3
2. **Dateiformat:** WAV- 16 Bit, MP3 – 64 / 128 / 192
3. **Speicherort:** SD-Datei auf SD; interner Speicher
4. **Batterie-Zustandsanzeige**
5. **Verbleibende Aufnahmezeit**
6. **Ordner**
7. **Dateinummer:** aktuelle Dateinummer mit Gesamtzahl der Dateien
8. **Aktueller Dateiname**
9. **Verstrichene Zeit**
10. **Lautstärke**

INHALT DER VERPACKUNG

- TWOTRACK
- Kurzanleitung
- Batterie AA
- Kabel USB
- Broschüre mit den Sicherheits- und Garantierichtlinien

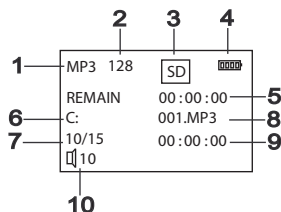

Beschreibung des Bedienfelds

1. **Mikrofonschutz-** schützt die internen Mikrofone
2. **Eingebaute Stereo-Mikrofone-** Stereo-Mikrofone für die Aufnahme
3. **Aufnahmeanzeige-** Diese Anzeige leuchtet bei der Aufnahme auf und erlischt, sobald die Aufnahme gestoppt wird
4. **LCD-** Zeigt verschiedene Systeminformationen an
5. **Aufnahmetaste -** Startet die Aufnahme und bestätigt darüber hinaus die Parametereinstellungen
6. **Zurück-** Springt zum vorherigen Titel, durchsucht den Track im Rückwärtslauf oder legt Menü-Parameter fest
7. **Stopp-** Stoppt Aufnahme und Wiedergabe oder scrollt durch Menüs
8. **Vorwärts-** Springt zum nächsten Titel, durchsucht den Track im Vorwärtslauf oder legt Menü-Parameter fest
9. **Wiedergabe-** Startet die Wiedergabe. Drücken Sie diese Taste, um die Wiedergabe oder die Aufnahme an der aktuellen Position zu unterbrechen oder scrollen Sie durch das Menü

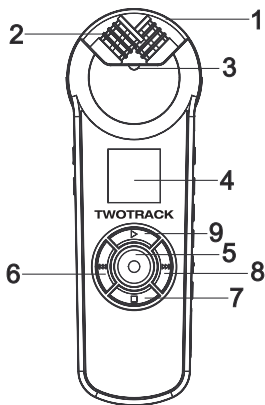

10. **Löschen**- Löscht die aktuell ausgewählte Datei
11. **Ordner**- Wechselt zwischen Ordnern; Halten Sie diese Taste gedrückt, um Speichermedien zu wechseln (interner Speicher oder Micro-SD-Karte)
12. **Menü**- Mit dieser Taste gelangen Sie in den Bildschirm Menü; Wahlweise halten Sie diese Taste gedrückt, um in den Bildschirm Dateiliste zu gelangen
13. **Lautstärke erhöhen**- Erhöht die Kopfhörerlautstärke
14. **Lautstärke reduzieren**- Verringert die Kopfhörerlautstärke
15. **Mic + Taste**- Erhöht den Mikrofonpegel
16. **Mic - Taste** - Reduziert den Mikrofonpegel
17. **Ein-/Austaste**- Schaltet das Gerät EIN oder AUS
18. **Kopfhörerbuchse**- Schließen Sie hier Ihre Kopfhörer an
19. **Line In Buchse**- Schließen Sie ein externes Mikrofon oder Audio-Gerät wie einen MP3-/CD-Player an
20. **USB-Port & Micro-SD-Steckplatz**- Schließen Sie hier ein USB-Kabel an, um das Gerät mit einem Computer zu verbinden; Steckplatz für die Micro-SD-Karte
21. **Montageöffnung**- Befestigen Sie hier den Ständer
22. **Batteriefachabdeckung**- Hält die AA-Batterien im Batteriefach (1,5 V)

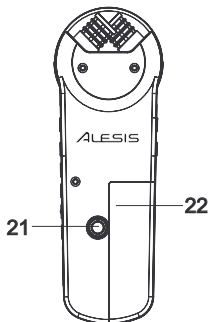
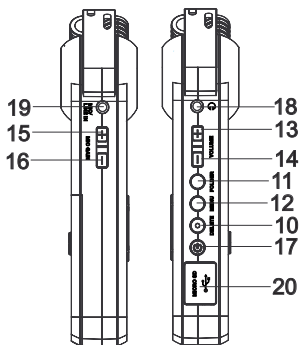

USB-ANSCHLUSS AN DEN COMPUTER

Sie können WAV- oder MP3-Dateien auf/von einem Computer transferieren, Dateien auf dem TWOTRACK löschen und Ordner organisieren.

Verwenden Sie das mitgelieferte USB-Kabel, um den USB-Port des Recorders mit einem freien USB-Port des Computers zu verbinden (XP, Vista, Windows 7 und Mac OS X werden unterstützt).

Für TWOTRACK werden zwei USB-Laufwerke angezeigt:

- 'USB Disk' für den internen Speicher
- 'Removable Disk' für die Micro-SD-Karte.

Unter Windows finden Sie die Laufwerke unter 'Mein Computer' ('Computer' in Windows Vista und 7); Wenn Sie einen Mac verwenden, erscheinen die Laufwerke auf dem Desktop.

Vom Computer entfernen

Drücken Sie am TWOTRACK die Taste [RECORD], um zum Bildschirm Home zurück zu gelangen und ziehen dann das USB-Kabel des Recorders ab.

Stromversorgung des Geräts

Der Recorder kann über eine AA-Batterie oder NiMH-Batterie mit Strom versorgt werden.

Austauschen der Batterie

1. Öffnen Sie die Batteriefachabdeckung auf der Rückseite des Geräts.
2. Entnehmen Sie die alten Batterien.
3. Setzen Sie die neue Batterie ein.

Ein- und Ausschalten des Geräts

1. Um das Gerät EINZUSCHALTEN, halten Sie den EIN-/AUSSCHALTER auf der linken Seite gedrückt, bis "ALESIS TWOTRACK" auf dem Display angezeigt wird.
2. Um das Gerät AUSZUSCHALTEN, halten Sie den EIN-/AUSSCHALTER gedrückt, bis "POWER OFF" am Display erscheint.

EINFACHER BETRIEB

Aufnahme-Setup

Bevor Sie aufnehmen, empfehlen wir Ihnen, die entsprechenden Aufnahmeoptionen einzustellen.

1. Drücken Sie MENU, wenn Sie sich im Bildschirm Home befinden.
2. Verwenden Sie die Tasten [UP] und [DOWN], um durch die folgenden Aufnahme-Setup-Menüs zu blättern:
 - **Rec_Type:** Wählen Sie die Abtastrate/Bitrate Ihrer Aufnahme (WAV in 44.1k, 16-Bit oder MP3 in 64 kbps, 128 kbps oder 192 kbps (Standard: WAV).
 - **Rec_Mode:** Wählen Sie den Stereo- oder den Mono-Modus für Ihre Aufnahme.
3. Drücken Sie [RECORD], um eine der oben genannten Sub-Menüs aufzurufen und verwenden Sie die Tasten [FORWARD] und [BACK], um zwischen den Optionen zu wählen.
4. Wenn Sie fertig sind, drücken Sie die Taste MENU, um wieder in den Bildschirm Home zu gelangen.
5. Drücken Sie die Taste [FOLDER], um auf den internen Speicher oder die Micro-SD-Karte aufzunehmen.

Aufnahme

1. Nachdem Sie die Aufnahme-Optionen festgelegt haben, drücken Sie im Bildschirm Home die Taste [RECORD], um die Aufnahme zu starten.
2. Während der Aufnahme können Sie die Tasten [MIC+] und [MIC-] verwenden, um den Eingangspegel der Mikrofone einzustellen. Um den Ausgangspegel der Kopfhörerbuchse einzustellen, verwenden Sie Tasten [VOL+] und [VOL-].
Hinweis: Wenn Sie über die Mic/Line In-Buchse verbunden sind, werden die internen Mikrofone deaktiviert.
3. Während der Aufnahme können Sie die Taste [FOLDER] verwenden, um die Auto-Gain-Funktion EIN- oder AUSZUSCHALTEN (Standard).
4. Drücken Sie die Taste [PLAY], um die Aufnahme zu stoppen (die AUFNAHME-LED blinkt). Drücken Sie erneut die Taste [PLAY], um die Aufzeichnung desselben Tracks fortzusetzen.
5. Während der Aufnahme drücken Sie die Taste [STOP], um die Aufnahme zu stoppen und die Audio-Datei auf der Mikro-SD-Karte oder im Speicher zu speichern.

Hinweis: Pro Datei können maximal 2 GB aufgezeichnet werden. Entfernen Sie die Karte nie während der Aufnahme. Wenn eine langsame Micro-SD-Karte erkannt wird, wird das UI "SLOW CARD METER OFF" anzeigen und die Eingangspegelanzeige wird deaktiviert. Sie können weiterhin mit dieser Karte aufnehmen, verlieren jedoch die Pegelanzeige-funktion.

Wiedergabe

1. Im Bildschirm Home drücken Sie die Taste [PLAY], um mit der Wiedergabe der ausgewählten Datei zu beginnen. Die Wiedergabe wird solange fortgesetzt, bis alle Dateien im aktuellen Ordner gespielt wurden.
2. Während der Wiedergabe, drücken Sie die Taste [FORWARD], um mit der Wiedergabe der nächsten Datei zu beginnen und die Taste [BACK], um mit der Wiedergabe der vorherigen Datei im aktuellen Ordner zu beginnen.
3. Während der Wiedergabe halten Sie die Taste [BACK] gedrückt, um rückwärts durch einen Song zu suchen oder halten die Taste [FORWARD] gedrückt, um vorwärts durch einen Song zu suchen.
4. Drücken Sie die Taste [PLAY], um die Wiedergabe an der aktuellen Position zu stoppen.
5. Wenn die Wiedergabe angehalten wird, drücken Sie die Taste [PLAY] erneut, um die Wiedergabe fortzusetzen.
6. Drücken Sie die Taste [STOP], um die Wiedergabe zu stoppen.
7. Während der Wiedergabe können Sie die Tasten [VOL+] und [VOL-] verwenden, um den Ausgangspegel der Kopfhörerbuchse einzustellen.

Datei-Liste

1. Halten Sie die Taste [MENU] gedrückt, um die Datei-Liste aufzurufen. Drücken Sie erneut [MENU], um sie wieder zu verlassen.
2. Verwenden Sie die Tasten [PLAY] oder [STOP], um eine Datei zu markieren. Drücken Sie die Taste [REC], um sie als aktuelle Datei festzulegen.
3. Halten Sie die Tasten [PLAY] oder [STOP] gedrückt, um schnell durch die Liste zu suchen.

Hinweis: Während der Aufnahme oder Wiedergabe können Sie nicht in den Modus Datei-Liste gelangen. Vom Bildschirm Datei-Liste können Sie die ausgewählte Datei nicht sofort wiedergeben.

Löschen einer Datei

1. Auf dem Hauptbildschirm drücken Sie die Taste [DELETE], um die aktuelle Datei zu löschen.
2. Drücken Sie die Taste [REC], um den Vorgang zu bestätigen oder eine beliebige andere Taste, um abzubrechen.

Systemeinstellungen

1. Im Menü Sys_Setting verwenden Sie die Tasten [BACK] oder [FORWARD], um das Element, den Batterietyp oder die Hintergrundbeleuchtungszeit auszuwählen.
2. Für den Batterietyp verwenden Sie die Tasten [PLAY] oder [STOP], um NIMH oder Alkali auszuwählen.
3. Für die Anpassung der Hintergrundbeleuchtung, verwenden Sie die Tasten [PLAY] oder [STOP], um die Einstellungen für die Hintergrundbeleuchtung auf 5, 10, 15, 40, 60 Sekunden oder auf permanent eingeschaltet zu setzen. (Standardeinstellung: 60 Sek.)

Mikrofonlautstärke

Während der Aufzeichnung und beim Monitoring verwenden Sie [MIC+] und [MIC-], um den Eingangsspegel einzustellen. Wenn der Eingangsspegel zu laut ist, schaltet sich die Aufnahmeanzeige-LED kurz aus, um einen Spitzenwert anzuzeigen.

Automatisches Abschalten

TWOTRACK verfügt über einen automatischen Standby-Modus. Wenn 2 Minuten lang keine Aktion vorgenommen wird, schaltet das Gerät sich automatisch ab, um Strom zu sparen.

Zurücksetzen

Um die Werkseinstellungen wiederherzustellen, schalten Sie TWOTRACK ein, während Sie die Taste [Volume -] gedrückt halten.

Systemmeldungen

NO FILE	Es gibt keine Datei, die ausgewählt werden könnte
LOW-MEMORY	Die Speicherkapazität, um Daten zu speichern, ist gering. Löschen Sie nicht benötigte Dateien oder verwenden Sie eine andere Mikro-SD-Karte
LOW BATTERY	Die Batterie ist fast ganz aufgebraucht
DELETED	Sie haben eine Datei zum Löschen ausgewählt

TECHNICAL SPECIFICATIONS

Compatible file types for recording

- MP3 files: 64kbps 44.1 kHz, 128kbps 44.1kHz, 192kbps 48kHz
- WAV files: 44.1 kHz, 16 bit

Compatible file types for playback

- MP3 files
- WAV files

Recording medium

- Micro SD (2GB max) or Micro SDHC card (4GB–8GB max)
- File system: FAT16/32

Battery

- 1.5v AA battery
- Battery life: Approximately 6 hours when recording in MP3 format with the built-in microphones (varies with operating conditions)

Dimensions (LxWxD)

- 4.7" x 1.1" x .75"; 119.3mm x 19mm x 27.9mm

Weight

- 2 oz; .056 kg

Optional accessories

- Micro SD card

Supported OS

- Windows XP, Vista, Windows 7, Mac OS X

Caution! The normal function of the product may be disturbed by Strong Electro Magnetic Interference. If so, simply reset the product to resume normal operation by following the instruction manual. In case the function could not resume, please use the product in other location.

Specifications and design are subject to change without notice

www.alesis.com

7-51-0362-B