



EN

EN Important Safety Instructions



 Terminals marked with this symbol carry electrical current of sufficient magnitude to constitute risk of electric shock. Use only high-quality professional speaker cables with ¼" TS or twist-locking plugs pre-installed. All other installation or modification should be performed only by qualified personnel.

 This symbol, wherever it appears, alerts you to the presence of uninsulated dangerous voltage inside the enclosure - voltage that may be sufficient to constitute a risk of shock.

 This symbol, wherever it appears, alerts you to important operating and maintenance instructions in the accompanying literature. Please read the manual.



Caution

To reduce the risk of electric shock, do not remove the top cover (or the rear section). No user serviceable parts inside. Refer servicing to qualified personnel.



Caution

To reduce the risk of fire or electric shock, do not expose this appliance to rain and moisture. The apparatus shall not be exposed to dripping or splashing liquids and no objects filled with liquids, such as vases, shall be placed on the apparatus.



Caution

These service instructions are for use by qualified service personnel only. To reduce the risk of electric shock do not perform any servicing other than that contained in the operation instructions. Repairs have to be performed by qualified service personnel.

1. Read these instructions.
2. Keep these instructions.
3. Heed all warnings.
4. Follow all instructions.
5. Do not use this apparatus near water.
6. Clean only with dry cloth.

7. Do not block any ventilation openings. Install in accordance with the manufacturer's instructions.
8. Do not install near any heat sources such as radiators, heat registers, stoves, or other apparatus (including amplifiers) that produce heat.
9. Do not defeat the safety purpose of the polarized or grounding-type plug. A polarized plug has two blades with one wider than the other. A grounding-type plug has two blades and a third grounding prong. The wide blade or the third prong are provided for your safety. If the provided plug does not fit into your outlet, consult an electrician for replacement of the obsolete outlet.
10. Protect the power cord from being walked on or pinched particularly at plugs, convenience receptacles, and the point where they exit from the apparatus.
11. Use only attachments/accessories specified by the manufacturer.
12. Use only with the cart, stand, tripod, bracket, or table specified by the manufacturer, or sold with the apparatus. When a cart is used, use caution when moving the cart/apparatus combination to avoid injury from tip-over.



13. Unplug this apparatus during lightning storms or when unused for long periods of time.

14. Refer all servicing to qualified service personnel. Servicing is required when the apparatus has been damaged in any way, such as power supply cord or plug is damaged, liquid has been spilled or objects have fallen into the apparatus, the apparatus has been exposed to rain or moisture, does not operate normally, or has been dropped.

15. The apparatus shall be connected to a MAINS socket outlet with a protective earthing connection.

16. Where the MAINS plug or an appliance coupler is used as the disconnect device, the disconnect device shall remain readily operable.

 17. Correct disposal of this product: This symbol indicates that this product must not be disposed of with

household waste, according to the WEEE Directive (2012/19/EU) and your national law. This product should be taken to a collection center licensed for the recycling of waste electrical and electronic equipment (EEE).

EN

EN The mishandling of this type of waste could have a possible negative impact on the environment and human health due to potentially hazardous substances that are generally associated with EEE.

ES At the same time, your cooperation in the correct disposal of this product will contribute to the efficient use of natural resources. For more information about where you can take your waste equipment for recycling, please contact your local city office, or your household waste collection service.

18. Do not install in a confined space, such as a book case or similar unit.

19. Do not place naked flame sources, such as lighted candles, on the apparatus.

20. Please keep the environmental aspects of battery disposal in mind. Batteries must be disposed-of at a battery collection point.

21. Use this apparatus in tropical and/or moderate climates.

LEGAL DISCLAIMER

MUSIC Group accepts no liability for any loss which may be suffered by any person who relies either wholly or in part upon any description, photograph, or statement contained herein. Technical specifications, appearances and other information are subject to change without notice. All trademarks are the property of their respective owners. MIDAS, KLARK TEKNIK, LAB GRUPPEN, LAKE, TANNOY, TURBOSOUND, TC ELECTRONIC, TC HELICON, BEHRINGER, BUGERA and DDA are trademarks or registered trademarks of MUSIC Group IP Ltd. © MUSIC Group IP Ltd. 2016 All rights reserved.

LIMITED WARRANTY

For the applicable warranty terms and conditions and additional information regarding MUSIC Group's Limited Warranty, please see complete details online at music-group.com/warranty.

ES Instrucciones de seguridad



Las terminales marcadas con este símbolo transportan corriente eléctrica de magnitud suficiente como para constituir un riesgo de descarga eléctrica. Utilice solo cables de altavoz profesionales y de alta calidad con conectores TS de 6,3 mm o de bayoneta prefijados. Cualquier otra instalación o modificación debe ser realizada únicamente por un técnico cualificado.



Este símbolo, siempre que aparece, le advierte de la presencia de voltaje peligroso sin aislar dentro de la caja; este voltaje puede ser suficiente para constituir un riesgo de descarga.



Este símbolo, siempre que aparece, le advierte sobre instrucciones operativas y de mantenimiento que aparecen en la documentación adjunta. Por favor, lea el manual.



Atención

Para reducir el riesgo de descarga eléctrica, no quite la tapa (o la parte posterior). No hay piezas en el interior del equipo que puedan ser reparadas por el usuario. Si es necesario, póngase en contacto con personal cualificado.



Atención

Para reducir el riesgo de incendio o descarga eléctrica, no exponga este aparato a la lluvia, humedad o alguna otra fuente que pueda salpicar o derramar algún líquido sobre el aparato. No coloque ningún tipo de recipiente para líquidos sobre el aparato.



Atención

Las instrucciones de servicio deben llevarlas a cabo exclusivamente personal cualificado. Para evitar el riesgo de una descarga eléctrica, no realice reparaciones que no se encuentren descritas en el manual de operaciones. Las reparaciones deben ser realizadas exclusivamente por personal cualificado.

1. Lea las instrucciones.
2. Conserve estas instrucciones.

3. Preste atención a todas las advertencias.
4. Siga todas las instrucciones.
5. No use este aparato cerca del agua.
6. Limpie este aparato con un paño seco.
7. No bloquee las aberturas de ventilación. Instale el equipo de acuerdo con las instrucciones del fabricante.
8. No instale este equipo cerca de fuentes de calor tales como radiadores, acumuladores de calor, estufas u otros aparatos (incluyendo amplificadores) que puedan producir calor.
9. No elimine o deshabilite nunca la conexión a tierra del aparato o del cable de alimentación de corriente. Un enchufe polarizado tiene dos polos, uno de los cuales tiene un contacto más ancho que el otro. Una clavija con puesta a tierra dispone de tres contactos: dos polos y la puesta a tierra. El contacto ancho y el tercer contacto, respectivamente, son los que garantizan una mayor seguridad. Si el enchufe suministrado con el equipo no concuerda con la toma de corriente, consulte con un electricista para cambiar la toma de corriente obsoleta.

10. Coloque el cable de suministro de energía de manera que no pueda ser pisado y que esté protegido de objetos afilados. Asegúrese de que el cable de suministro de energía esté protegido, especialmente en la zona de la clavija y en el punto donde sale del aparato.

11. Use únicamente los dispositivos o accesorios especificados por el fabricante.



12. Use únicamente la carretilla, plataforma, trípode, soporte o mesa especificados por el

fabricante o suministrados junto con el equipo. Al transportar el equipo, tenga cuidado para evitar daños y caídas al tropezar con algún obstáculo.

13. Desenchufe el equipo durante tormentas o si no va a utilizarlo durante un periodo largo.

14. Confíe las reparaciones únicamente a servicios técnicos cualificados. La unidad requiere mantenimiento siempre que haya sufrido algún daño, si el cable de suministro de energía o el enchufe presentaran daños, se hubiera derramado un líquido o hubieran caído objetos dentro del equipo, si el aparato hubiera estado expuesto a la humedad o la lluvia, si ha dejado de funcionar de manera normal o si ha sufrido algún golpe o caída.

15. Al conectar la unidad a la toma de corriente eléctrica asegúrese de que la conexión disponga de una unión a tierra.

16. Si el enchufe o conector de red sirve como único medio de desconexión, éste debe ser accesible fácilmente.



17. Cómo debe deshacerse de este aparato: Este símbolo indica que este aparato no debe ser tratado como basura

orgánica, según lo indicado en la Directiva WEEE (2012/19/EU) y a las normativas aplicables en su país. En lugar de ello deberá llevarlo al punto limpio más cercano para el reciclaje de sus elementos eléctricos / electrónicos (EEE). Al hacer esto estará ayudando a prevenir las posibles consecuencias negativas para el medio ambiente y la salud que podrían ser provocadas por una gestión inadecuada de este tipo de aparatos. Además, el reciclaje de materiales ayudará a conservar los recursos naturales. Para más información acerca del reciclaje de este aparato, póngase en contacto con el Ayuntamiento de su ciudad o con el punto limpio local.

18. No instale esta unidad en un espacio muy reducido, tal como encastrada en una librería o similar.

19. No coloque objetos con llama, como una vela encendida, sobre este aparato.

20. Tenga presentes todas las advertencias relativas al reciclaje y correcta eliminación de las pilas. Las pilas deben ser siempre eliminadas en un punto limpio y nunca con el resto de la basura orgánica.

21. Use este aparato en rangos de temperatura moderados y/o tropicales.

NEGACIÓN LEGAL

MUSIC Group no admite ningún tipo de responsabilidad por cualquier daño o pérdida que pudiera sufrir cualquier persona por confiar total o parcialmente en la descripciones, fotografías o afirmaciones contenidas en este documento. Las especificaciones técnicas, imágenes y otras informaciones contenidas en este documento están sujetas a modificaciones sin previo aviso. Todas las marcas comerciales que aparecen aquí son propiedad de sus respectivos dueños. MIDAS, KLARK TEKNIK, LAB GRUPPEN, LAKE, TANNOY, TURBOSOUND, TC ELECTRONIC, TC HELICON, BEHRINGER, BUGERA y DDA son marcas comerciales o marcas registradas de MUSIC Group IP Ltd. © MUSIC Group IP Ltd. 2016 Reservados todos los derechos.

GARANTÍA LIMITADA

Si quiere conocer los detalles y condiciones aplicables de la garantía así como información adicional sobre la Garantía limitada de MUSIC Group, consulte online toda la información en la web music-group.com/warranty.

FR Consignes de sécurité



Les points repérés par ce symbole portent une tension électrique suffisante pour constituer un risque d'électrocution. Utilisez uniquement des câbles d'enceintes professionnels de haute qualité avec fiches Jack mono 6,35 mm ou fiches à verrouillages déjà installées. Toute autre installation ou modification doit être effectuée uniquement par un personnel qualifié.



Ce symbole avertit de la présence d'une tension dangereuse et non isolée à l'intérieur de l'appareil - elle peut provoquer des chocs électriques.



Attention Ce symbol signale les consignes d'utilisation et d'entre ! Tien importantes dans la documentation fournie. Lisez les consignes de sécurité du manuel d'utilisation de l'appareil.



Attention Pour éviter tout risque de choc électrique, ne pas ouvrir le capot de l'appareil ni démonter le panneau arrière. L'intérieur de l'appareil ne possède aucun élément réparable par l'utilisateur. Laisser toute réparation à un professionnel qualifié.



Attention Pour réduire les risques de feu et de choc électrique, n'exposez pas cet appareil à la pluie, à la moisissure, aux gouttes ou aux éclaboussures. Ne posez pas de récipient contenant un liquide sur l'appareil (un vase par exemple).



Attention Ces consignes de sécurité et d'entretien sont destinées à un personnel qualifié. Pour éviter tout risque de choc électrique, n'effectuez aucune réparation sur l'appareil qui ne soit décrite par le manuel d'utilisation. Les éventuelles réparations doivent être effectuées uniquement par un technicien spécialisé.

1. Lisez ces consignes.
2. Conservez ces consignes.
3. Respectez tous les avertissements.

4. Respectez toutes les consignes d'utilisation.
5. N'utilisez jamais l'appareil à proximité d'un liquide.
6. Nettoyez l'appareil avec un chiffon sec.
7. Veillez à ne pas empêcher la bonne ventilation de l'appareil via ses ouïes de ventilation. Respectez les consignes de fabricant concernant l'installation de l'appareil.
8. Ne placez pas l'appareil à proximité d'une source de chaleur telle qu'un chauffage, une cuisinière ou tout appareil dégageant de la chaleur (y compris un ampli de puissance).
9. Ne supprimez jamais la sécurité des prises bipolaires ou des prises terre. Les prises bipolaires possèdent deux contacts de largeur différente. Le plus large est le contact de sécurité. Les prises terre possèdent deux contacts plus une mise à la terre servant de sécurité. Si la prise du bloc d'alimentation ou du cordon d'alimentation fourni ne correspond pas à celles de votre installation électrique, faites appel à un électricien pour effectuer le changement de prise.

10. Installez le cordon d'alimentation de telle façon que personne ne puisse marcher dessus et qu'il soit protégé d'arêtes coupantes. Assurez-vous que le cordon d'alimentation est suffisamment protégé, notamment au niveau de sa prise électrique et de l'endroit où il est relié à l'appareil; cela est également valable pour une éventuelle rallonge électrique.

11. Utilisez exclusivement des accessoires et des appareils supplémentaires recommandés par le fabricant.



12. Utilisez exclusivement des chariots, des diables, des présentoirs, des pieds et des surfaces de travail recommandés par le fabricant ou livrés avec le produit. Déplacez précautionneusement tout chariot ou diable chargé pour éviter d'éventuelles blessures en cas de chute.

13. Débranchez l'appareil de la tension secteur en cas d'orage ou si l'appareil reste inutilisé pendant une longue période de temps.

14. Les travaux d'entretien de l'appareil doivent être effectués uniquement par du personnel qualifié. Aucun entretien n'est nécessaire sauf si l'appareil est endommagé de quelque façon que ce soit (dommages sur le cordon d'alimentation ou la prise par exemple), si un liquide ou un objet a pénétré à l'intérieur du châssis, si l'appareil a été exposé à la pluie ou à l'humidité, s'il ne fonctionne pas correctement ou à la suite d'une chute.

15. L'appareil doit être connecté à une prise secteur dotée d'une protection par mise à la terre.

16. La prise électrique ou la prise IEC de tout appareil dénué de bouton marche/arrêt doit rester accessible en permanence.



17. Mise au rebut appropriée de ce produit: Ce symbole indique qu'en accord avec la directive DEEE (2012/19/EU) et les lois en vigueur dans votre pays, ce produit ne doit pas être jeté avec les déchets ménagers. Ce produit doit être déposé dans un point de collecte agréé pour le recyclage des déchets d'équipements électriques

et électroniques (EEE). Une mauvaise manipulation de ce type de déchets pourrait avoir un impact négatif sur l'environnement et la santé à cause des substances potentiellement dangereuses généralement associées à ces équipements. En même temps, votre coopération dans la mise au rebut de ce produit contribuera à l'utilisation efficace des ressources naturelles. Pour plus d'informations sur l'endroit où vous pouvez déposer vos déchets d'équipements pour le recyclage, veuillez contacter votre mairie ou votre centre local de collecte des déchets.

18. N'installez pas l'appareil dans un espace confiné tel qu'une bibliothèque ou meuble similaire.

19. Ne placez jamais d'objets enflammés, tels que des bougies allumées, sur l'appareil.

20. Gardez à l'esprit l'impact environnemental lorsque vous mettez des piles au rebut. Les piles usées doivent être déposées dans un point de collecte adapté.

21. Utilisez l'appareil dans un climat tropical et/ou modéré.

DÉNI LÉGAL

MUSIC Group ne peut être tenu pour responsable pour toute perte pouvant être subie par toute personne se fiant en partie ou en totalité à toute description, photographie ou affirmation contenue dans ce document. Les caractéristiques, l'apparence et d'autres informations peuvent faire l'objet de modifications sans notification. Toutes les marques appartiennent à leurs propriétaires respectifs. MIDAS, KLARK TEKNIK, LAB GRUPPEN, LAKE, TANNOY, TURBOSOUND, TC ELECTRONIC, TC HELICON, BEHRINGER, BUGERA et DDA sont des marques ou marques déposées de MUSIC Group IP Ltd. © MUSIC Group IP Ltd. 2016 Tous droits réservés

GARANTIE LIMITÉE

Pour connaître les termes et conditions de garantie applicables, ainsi que les informations supplémentaires et détaillées sur la Garantie Limitée de MUSIC Group, consultez le site Internet music-group.com/warranty.

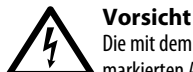
DE Wichtige
Sicherheitshinweise**Vorsicht**

Die mit dem Symbol markierten Anschlüsse führen so viel Spannung, dass die Gefahr eines Stromschlags besteht. Verwenden Sie nur hochwertige, professionelle Lautsprecherkabel mit vorinstallierten 6,35 mm MONO-Klinkensteckern oder Lautsprecherstecker mit Drehverriegelung. Alle anderen Installationen oder Modifikationen sollten nur von qualifiziertem Fachpersonal ausgeführt werden.

**Achtung**

Um eine Gefährdung durch Stromschlag auszuschließen, darf die Geräteabdeckung bzw. Geräterückwand nicht abgenommen werden. Im Innern des Geräts befinden sich keine vom Benutzer reparierbaren Teile. Reparaturarbeiten dürfen nur von qualifiziertem Personal ausgeführt werden.

**Achtung**

Um eine Gefährdung durch Feuer bzw. Stromschlag auszuschließen, darf dieses Gerät weder Regen oder Feuchtigkeit ausgesetzt werden noch sollten Spritzwasser oder tropfende Flüssigkeiten in das Gerät gelangen können. Stellen Sie keine mit Flüssigkeit gefüllten Gegenstände, wie z. B. Vasen, auf das Gerät.

**Achtung**

Die Service-Hinweise sind nur durch qualifiziertes Personal zu befolgen. Um eine Gefährdung durch Stromschlag zu vermeiden, führen Sie bitte keinerlei Reparaturen an dem Gerät durch, die nicht in der Bedienungsanleitung beschrieben sind. Reparaturen sind nur von qualifiziertem Fachpersonal durchzuführen.

1. Lesen Sie diese Hinweise.
2. Bewahren Sie diese Hinweise auf.
3. Beachten Sie alle Warnhinweise.
4. Befolgen Sie alle Bedienungshinweise.
5. Betreiben Sie das Gerät nicht in der Nähe von Wasser.
6. Reinigen Sie das Gerät mit einem trockenen Tuch.

7. Blockieren Sie nicht die Belüftungsschlitze. Beachten Sie beim Einbau des Gerätes die Herstellerhinweise.

8. Stellen Sie das Gerät nicht in der Nähe von Wärmequellen auf. Solche Wärmequellen sind z. B. Heizkörper, Herde oder andere Wärme erzeugende Geräte (auch Verstärker).

9. Entfernen Sie in keinem Fall die Sicherheitsvorrichtung von Zweipol- oder geerdeten Steckern. Ein Zweipolstecker hat zwei unterschiedlich breite Steckkontakte. Ein geerdeter Stecker hat zwei Steckkontakte und einen dritten Erdungskontakt. Der breitere Steckkontakt oder der zusätzliche Erdungskontakt dient Ihrer Sicherheit. Falls das mitgelieferte Steckerformat nicht zu Ihrer Steckdose passt, wenden Sie sich bitte an einen Elektriker, damit die Steckdose entsprechend ausgetauscht wird.

10. Verlegen Sie das Netzkabel so, dass es vor Tritten und scharfen Kanten geschützt ist und nicht beschädigt werden kann. Achten Sie bitte insbesondere im Bereich der Stecker, Verlängerungskabel und an der Stelle, an der das Netzkabel das Gerät verlässt, auf ausreichenden Schutz.

11. Das Gerät muss jederzeit mit intaktem Schutzleiter an das Stromnetz angeschlossen sein.

12. Sollte der Hauptnetzstecker oder eine Gerätesteckdose die Funktionseinheit zum Abschalten sein, muss diese immer zugänglich sein.

13. Verwenden Sie nur Zusatzgeräte/ Zubehörteile, die laut Hersteller geeignet sind.



14. Verwenden Sie nur Wagen, Standvorrichtungen, Stative, Halter oder

Tische, die vom Hersteller benannt oder im Lieferumfang des Geräts enthalten sind. Falls Sie einen Wagen benutzen, seien Sie vorsichtig beim Bewegen der Wagen-Gerätkombination, um Verletzungen durch Stolpern zu vermeiden.

15. Ziehen Sie den Netzstecker bei Gewitter oder wenn Sie das Gerät längere Zeit nicht benutzen.

16. Lassen Sie alle Wartungsarbeiten nur von qualifiziertem Service-Personal ausführen. Eine Wartung ist notwendig, wenn das Gerät in irgendeiner Weise beschädigt wurde (z. B. Beschädigung des Netzkabels oder Steckers), Gegenstände oder Flüssigkeit in das Geräteinnere gelangt sind, das Gerät Regen oder Feuchtigkeit ausgesetzt wurde, das Gerät nicht ordnungsgemäß funktioniert oder auf den Boden gefallen ist.



17. Korrekte Entsorgung dieses Produkts: Dieses Symbol weist darauf hin, das Produkt entsprechend der WEEE Richtlinie

(2012/19/EU) und der jeweiligen nationalen Gesetze nicht zusammen mit Ihren Haushaltsabfällen zu entsorgen. Dieses Produkt sollte bei einer autorisierten Sammelstelle für Recycling elektrischer und elektronischer Geräte (EEE) abgegeben werden. Wegen bedenklicher Substanzen, die generell mit elektrischen und elektronischen Geräten in Verbindung stehen, könnte eine unsachgemäße Behandlung dieser Abfallart eine negative Auswirkung auf Umwelt und Gesundheit haben. Gleichzeitig gewährleistet Ihr

Beitrag zur richtigen Entsorgung dieses Produkts die effektive Nutzung natürlicher Ressourcen. Für weitere Informationen zur Entsorgung Ihrer Geräte bei einer Recycling-Stelle nehmen Sie bitte Kontakt zum zuständigen städtischen Büro, Entsorgungsamts oder zu Ihrem Haushaltsabfallentsorger auf.

18. Installieren Sie das Gerät nicht in einer beengten Umgebung, zum Beispiel Bücherregal oder ähnliches.

19. Stellen Sie keine Gegenstände mit offenen Flammen, etwa brennende Kerzen, auf das Gerät.

20. Beachten Sie bei der Entsorgung von Batterien den Umweltschutz-Aspekt. Batterien müssen bei einer Batterie-Sammelstelle entsorgt werden.

21. Verwenden Sie das Gerät in tropischen und/oder gemäßigten Klimazonen.

HAFTUNGSAUSSCHLUSS

MUSIC Group übernimmt keine Haftung für Verluste, die Personen entstanden sind, die sich ganz oder teilweise auf hier enthaltene Beschreibungen, Fotos oder Aussagen verlassen haben. Technische Daten, Erscheinungsbild und andere Informationen können ohne vorherige Ankündigung geändert werden. Alle Warenzeichen sind Eigentum der jeweiligen Inhaber. MIDAS, KLARK TEKNIK, LAB GRUPPEN, LAKE, TANNOY, TURBOSOUND, TC ELECTRONIC, TC HELICON, BEHRINGER, BUGERA und DDA sind Warenzeichen oder eingetragene Warenzeichen der MUSIC Group IP Ltd. © MUSIC Group IP Ltd. 2016 Alle Rechte vorbehalten.

BESCHRÄNKTE GARANTIE

Die geltenden Garantiebedingungen und zusätzliche Informationen bezüglich der von MUSIC Group gewährten beschränkten Garantie finden Sie online unter music-group.com/warranty.

PT Instruções de Segurança Importantes



Aviso!

Terminais marcados com o símbolo carregam corrente elétrica de magnitude suficiente para constituir um risco de choque elétrico. Use apenas cabos de alto-falantes de alta qualidade com plugues TS de ¼" ou plugues com trava de torção pré-instalados. Todas as outras instalações e modificações devem ser efetuadas por pessoas qualificadas.



Este símbolo, onde quer que o encontre, alerta-o para a leitura das instruções de manuseamento que acompanham o equipamento. Por favor leia o manual de instruções.

DE

PT

**Atenção**

De forma a diminuir o risco de choque eléctrico, não remover a cobertura (ou a secção de trás). Não existem peças substituíveis por parte do utilizador no seu interior. Para esse efeito recorrer a um técnico qualificado.

**Atenção**

Para reduzir o risco de incêndios ou choques eléctricos o aparelho não deve ser exposto à chuva nem à humidade. Além disso, não deve ser sujeito a salpicos, não devem ser colocados em cima do aparelho objectos contendo líquidos, tais como jarras.

**Atenção**

Estas instruções de operação devem ser utilizadas, em exclusivo, por técnicos de assistência qualificados. Para evitar choques eléctricos não proceda a reparações ou intervenções, que não as indicadas nas instruções de operação, salvo se possuir as qualificações necessárias. Para evitar choques eléctricos não proceda a reparações ou intervenções, que não as indicadas nas instruções de operação. Só o deverá fazer se possuir as qualificações necessárias.

1. Leia estas instruções.
2. Guarde estas instruções.
3. Preste atenção a todos os avisos.
4. Siga todas as instruções.
5. Não utilize este dispositivo perto de água.
6. Limpe apenas com um pano seco.
7. Não obstrua as entradas de ventilação. Instale de acordo com as instruções do fabricante.
8. Não instale perto de quaisquer fontes de calor tais como radiadores, bocas de ar quente, fogões de sala ou outros aparelhos (incluindo amplificadores) que produzam calor.
9. Não anule o objectivo de segurança das fichas polarizadas ou do tipo de ligação à terra. Uma ficha polarizada dispõe de duas palhetas sendo uma mais larga do que a outra. Uma ficha do tipo ligação à terra dispõe de duas palhetas e um terceiro dente de ligação à terra. A palheta larga ou o terceiro dente são fornecidos para sua segurança. Se a ficha fornecida não encaixar na sua tomada, consulte um electricista para a substituição da tomada obsoleta.

10. Proteja o cabo de alimentação de pisadelas ou apertos, especialmente nas fichas, extensões, e no local de saída da unidade. Certifique-se de que o cabo eléctrico está protegido. Verifique particularmente nas fichas, nos receptáculos e no ponto em que o cabo sai do aparelho.

11. O aparelho tem de estar sempre conectado à rede eléctrica com o condutor de protecção intacto.

12. Se utilizar uma ficha de rede principal ou uma tomada de aparelhos para desligar a unidade de funcionamento, esta deve estar sempre acessível.

13. Utilize apenas ligações/acessórios especificados pelo fabricante.



14. Utilize apenas com o carrinho, estrutura, tripé, suporte, ou mesa especificados pelo fabricante ou vendidos com o dispositivo. Quando utilizar um carrinho, tenha cuidado ao mover o conjunto carrinho/dispositivo para evitar danos provocados pela terpedação.

15. Desligue este dispositivo durante as trovoadas ou quando não for utilizado durante longos períodos de tempo.

16. Qualquer tipo de reparação deve ser sempre efectuado por pessoal qualificado. É necessária uma reparação sempre que a unidade tiver sido de alguma forma danificada, como por exemplo: no caso do cabo de alimentação ou ficha se encontrarem danificados; na eventualidade de líquido ter sido derramado ou objectos terem caído para dentro do dispositivo; no caso da unidade ter estado exposta à chuva ou à humidade; se esta não funcionar normalmente, ou se tiver caído.



17. Correcta eliminação deste produto: este símbolo indica que o produto não deve ser eliminado juntamente com os resíduos domésticos, segundo a Directiva REEE (2012/19/EU) e a legislação nacional. Este produto deverá ser levado para um centro de recolha licenciado para a reciclagem de resíduos de equipamentos eléctricos e electrónicos (EEE). O tratamento incorrecto deste tipo de resíduos pode ter um eventual impacto negativo

no ambiente e na saúde humana devido a substâncias potencialmente perigosas que estão geralmente associadas aos EEE. Ao mesmo tempo, a sua colaboração para a eliminação correcta deste produto irá contribuir para a utilização eficiente dos recursos naturais. Para mais informação acerca dos locais onde poderá deixar o seu equipamento usado para reciclagem, é favor contactar os serviços municipais locais, a entidade de gestão de resíduos ou os serviços de recolha de resíduos domésticos.

18. Não instale em lugares confinados, tais como estantes ou unidades similares.

19. Não coloque fontes de chama, tais como velas acesas, sobre o aparelho.

20. Favor, obedecer os aspectos ambientais de descarte de bateria. Baterias devem ser descartadas em um ponto de coletas de baterias.

21. Use este aparelho em climas tropicais e/ou moderados.

LEGAL RENUNCIANTE

O MUSIC Group não se responsabiliza por perda alguma que possa ser sofrida por qualquer pessoa que dependa, seja de maneira completa ou parcial, de qualquer descrição, fotografia, ou declaração aqui contidas. Dados técnicos, aparências e outras informações estão sujeitas a modificações sem aviso prévio. Todas as marcas são propriedade de seus respectivos donos. MIDAS, KLARK TEKNIK, LAB GRUPPEN, LAKE, TANNOY, TURBOSOUND, TC ELECTRONIC, TC HELICON, BEHRINGER, BUGERA e DDA são marcas ou marcas registradas do MUSIC Group IP Ltd. © MUSIC Group IP Ltd. 2016 Todos direitos reservados.

GARANTIA LIMITADA

Para obter os termos de garantia aplicáveis e condições e informações adicionais a respeito da garantia limitada do MUSIC Group, favor verificar detalhes na íntegra através do website music-group.com/warranty.

TUBE ULTRAGAIN MIC500USB Hook-up

Guitar Recording

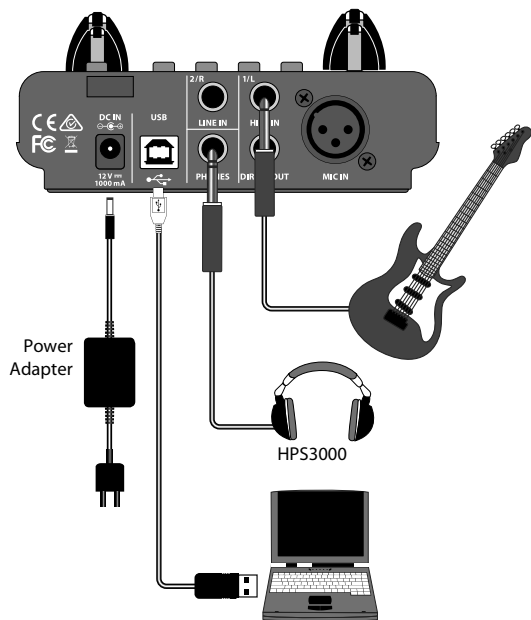

Vocal Recording

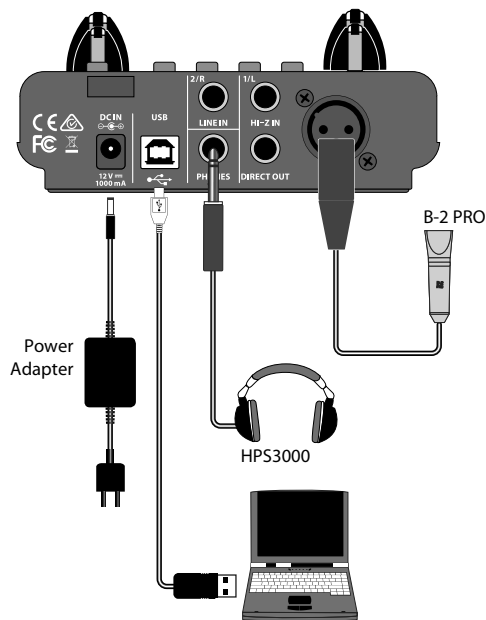

EN

ES

FR

DE

PT

TUBE ULTRAGAIN MIC500USB Hook-up

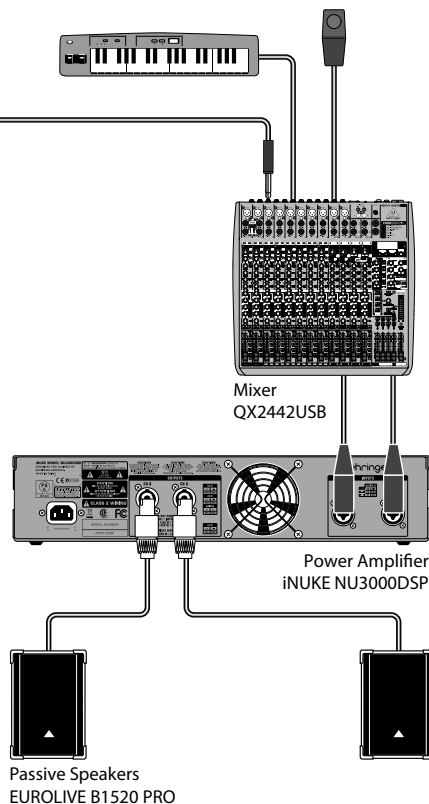
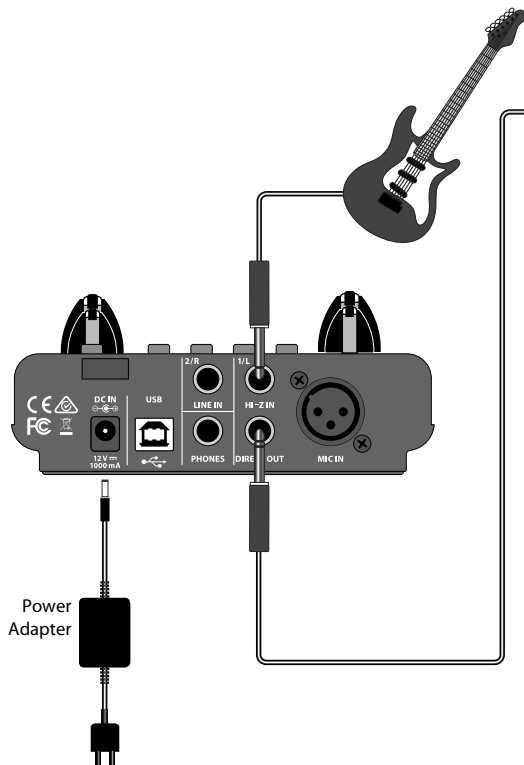

EN

ES

FR

DE

PT

TUBE ULTRAGAIN MIC500USB Controls

Step 2: Controls

- 1 The **GAIN** control allows you to control the gain from +26 to +60 dB to the input signal. This control should be set all the way to the left when connecting or disconnecting a sound source from the MIC500USB. When all connections are made, slowly start raising the gain control.
- 2 We recommend using the **LED** meter to help adjust the gain. The LED chain displays the signal level of input channel 1/L after processing, in dB.
- 3 Please make sure that the **CLIP LED** never lights up continuously. It should light up only at peak signals, but it should never be on all the time.
- 4 The **20 dB PAD** switch reduces the input sensitivity of input channel 1/L by 20 dB (switch pressed). The appropriate setting depends on the equipment connected. No matter what your application is, the clip LED warns you to reduce the gain setting to avoid distortion.
- 5 This **+48 V** switch activates the phantom power supply for the XLR input. Phantom power supply is required for operating condenser microphones. Dynamic microphones require no phantom power. Read and

follow the recommendations of your microphone manufacturer, as some microphones can be damaged by phantom power.

- 6 Press the **LOW CUT** switch to eliminate undesired subsonic noise, such as floor rumble, from input channel 1/L.
- 7 The **PHASE REVERSE** switch reverses the input 1/L signal phase by 180°. It only affects IN 1/L (MIC or Hi-Z) signals, not IN 2/R LINE. Use this function in a multi-microphone setup if you detect phase cancellations in specific frequency bands.
- 8 The **OUTPUT** control governs the PHONES output level within a range from $-\infty$ to +10 dB. If the control is turned all the way to the left, there is no output signal at all. The more the control is turned to the right, the higher the output level.
- 9 The **PREAMP MODE** rotary switch gives you a wide selection of preamp presets for input channel 1/L signals. 16 presets with different sound color from WARM over LIMITER to NEUTRAL are available.
- 10 The **DIRECT MONITOR** switch allows you to monitor in headphones a mono mix of input channel 1/L and 2/R, merged with the stereo playback coming from USB. Set the OUTPUT control to minimum before putting on the headphones,

- and then adjust as required. If the switch is not selected, then the headphones will play only the audio playback from a computer, via the USB connection. If no USB is connected (or no audio application running), you need to press the DIRECT MONITOR switch to listen to the analog inputs (stand alone mode).
- 11 Use the **POWER SUPPLY CONNECTOR** to hook up the enclosed power supply unit.
 - 12 Connect to the **USB** port of a computer. The device is class-compliant and no drivers are required. However you can use a 3rd party ASIO driver (ASIO4ALL) to reduce audio latency while live recording on your computer. Set your digital audio workstation (DAW) to recognize the device as an audio input and output. Two channels of audio can be sent to the computer: One channel is the signal from the MIC or IN 1/L (after all the controls, gain, modes, and the tube section). The other channel is the input signal from IN 2/R (LINE). Two channels of audio can be received from a computer and monitored on the PHONES output (independent of the position of the DIRECT MONITOR switch).
 - 13 The **PHONES** output allows you to listen to the stereo signal from a computer, and (if the DIRECT MONITOR switch is on) listen to a mono mix of

input channels 1/L and 2/R. Set the OUTPUT control to minimum before putting on the headphones, and then adjust as required.

- 14 The balanced ¼" **TRS DIRECT OUTPUT** can be connected to a mixer, recording system or power amp. This is the line-level output of the IN 1/L (MIC or Hi-Z) audio signals after having passed through the preamplifier and tube section. The output contains no audio from IN 2/R LINE, or from the computer.
 - 15 Ideally, the balanced XLR **MIC IN** should be used to connect a microphone.
- ♦ The MIC500USB's MIC and HI-Z inputs should never be used simultaneously!
- 16 The ¼" **TRS 1/L HI-Z IN** can be used to connect your electric guitar, for example. This input is wired parallel to the XLR input.
 - 17 This balanced ¼" **TRS 2/R LINE IN** can be used to connect a line-level balanced audio source. The audio passes directly to an analog to digital converter and is then sent to a computer via the USB port. The source can be monitored directly in the headphones by pressing the DIRECT MONITOR switch (adjust the OUTPUT knob to suit). Any audio coming into this input is not affected by the other controls, switches, modes, or the tube section.

TUBE ULTRAGAIN MIC500USB Controls

63 Paso 2: Controles

- 1 El mando **GAIN** le permite controlar la ganancia de la señal de entrada entre +26 y +60 dB. Debería colocar este mando en su tope izquierdo cuando vaya a conectar o desconectar una fuente de sonido al/del MIC500USB. Una vez que haya realizado todas las conexiones, suba lentamente este control de ganancia.
- 2 Le recomendamos que use el medidor **LED** como ayuda a la hora de ajustar la ganancia. La cadena de LED le muestra el nivel en dB de señal del canal de entrada 1/L tras su procesado.
- 3 Asegúrese de que el piloto **CLIP** (saturación) no se ilumine nunca de forma continua. Debería iluminarse solo de forma esporádica en los picos de señal, pero nunca quedar iluminado de forma fija.
- 4 El interruptor **20 dB PAD** reduce la sensibilidad de entrada del canal de entrada 1/L en 20 dB (cuando el interruptor está pulsado). El ajuste adecuado para este interruptor dependerá del equipo que tenga conectado. Independientemente de cuál sea su aplicación, el piloto clip le advertirá de que debe reducir el ajuste de ganancia si quiere evitar una distorsión.
- 5 Este interruptor **+48 V** activa la fuente de alimentación fantasma para la entrada XLR. Esta fuente de alimentación fantasma es necesaria cuando vaya a usar micrófonos condensadores. Los micrófonos dinámicos no necesitan este tipo de alimentación. Lea y siga todas las recomendaciones del fabricante de su micrófono, dado que algunos micrófonos pueden resultar dañados con la alimentación fantasma.
- 6 Pulse el interruptor **LOW CUT** para eliminar del canal de entrada 1/L los ruidos subsónicos no deseados, tales como los murmullos de fondo.
- 7 El interruptor **PHASE REVERSE** invierte la fase de la señal de entrada 1/L en 180°. Sólo afecta a las señales de la entrada IN 1/L (MIC o Hi-Z), no a la entrada IN 2/R LINE. Use esta función en una configuración multi-micrófono si detecta cualquier tipo de cancelación de fase en bandas de frecuencia concretas.
- 8 El mando **OUTPUT** se ocupa de controlar el nivel de salida PHONES en el rango $-\infty$ a +10 dB. Si gira este mando a su tope izquierdo no habrá ninguna salida de señal. Cuanto más gire a la derecha este mando, mayor será el nivel de salida.

- 9 El interruptor giratorio **PREAMP MODE** le ofrece una amplia gama de presets de previo para las señales del canal de entrada 1/L. Dispone en total de 16 presets con diferentes coloraciones para el sonido que van desde **WARM** pasando por **LIMITER** hasta **NEUTRAL**.
- 10 El interruptor **DIRECT MONITOR** le permite monitorizar a través de los auriculares una mezcla en mono de los canales 1/L y 2/R, todo ello mezclado con la reproducción stereo procedente vía USB. Ajuste el mando **OUTPUT** al mínimo antes de colocarse los auriculares en la cabeza y ajuste después su posición al nivel que quiera. Si no ha activado este interruptor, entonces solo escuchará a través de los auriculares la reproducción audio del ordenador, recibida por la conexión USB. Si no hay nada conectado vía USB (o no está siendo ejecutada ninguna aplicación audio), deberá pulsar el interruptor **DIRECT MONITOR** para escuchar las entradas analógicas (modo independiente o stand alone).
- 11 Use la toma **POWER SUPPLY CONNECTOR** para conectar la fuente de alimentación incluida.
- 12 Conecte esta toma al puerto **USB** de un ordenador. Este dispositivo es compatible de forma directa, por lo que no es necesario ningún driver o controlador. No obstante, puede usar un driver ASIO externo (ASIO4ALL) para reducir la latencia audio cuando esté grabando en directo en su ordenador. Ajuste su workstation de audio digital (DAW) para que reconozca este dispositivo como una entrada y salida audio. Puede enviar dos canales de audio al ordenador: Uno es la señal procedente del micro (MIC) ó IN 1/L (una vez que ha sido modificada por todos los controles, ganancia, modos y sección de válvulas). El otro canal es la señal de entrada de IN 2/R (LINE). Este dispositivo puede recibir dos canales de audio desde un ordenador y puede monitorizarlos a través de la salida PHONES (sea cual sea la posición del interruptor **DIRECT MONITOR**).
- 13 La salida **PHONES** le permite escuchar la salida stereo de un ordenador, y (si el interruptor **DIRECT MONITOR** está activado) escuchar una mezcla en mono de los canales de entrada 1/L y 2/R. Ajuste el mando **OUTPUT** a su posición mínima antes de colocarse los auriculares y después súbalo para conseguir el nivel que quiera.

TUBE ULTRAGAIN MIC500USB Controls

14 La salida balanceada en TRS de 6,3 mm **DIRECT OUTPUT** puede ser conectada a una mesa de mezclas, sistema de grabación o etapa de potencia. Esto es la salida de nivel de línea de la señal audio de IN 1/L (MIC ó HI-Z) tras pasar a través del previo y de la sección de válvulas. Esta salida no contiene ninguna señal audio de IN 2/R LINE, ni del ordenador.

15 De forma ideal, la toma XLR **MIC IN** balanceada debería ser usada para conectar un micrófono.

♦ **¡No debe usar nunca las entradas MIC y HI-Z del MIC500USB de forma simultánea!**

16 Puede usar la toma TRS de 6,3 mm 1/L HI-Z IN para conectar una guitarra eléctrica, por ejemplo. Esta entrada está cableada en paralelo con la entrada XLR.

17 Esta toma de entrada TRS de 6,3 mm 2/R **LINE IN** puede ser usada para conectar una fuente audio balanceada de nivel de línea. La señal audio pasa directamente a un convertidor analógico-a-digital y después es enviada a un ordenador a través del puerto USB. Esta fuente puede ser monitorizada directamente a través de los auriculares si pulsa el interruptor **DIRECT MONITOR** (ajuste el mando **OUTPUT** de forma adecuada). Cualquier señal audio procedente de esta entrada no se verá afectada por ningún otro control, interruptor o modo, así como tampoco por la sección a válvulas.

FR Étape 2 : Réglages

- 1** Le potentiomètre **GAIN** permet de régler le niveau du signal d'entrée sur une plage de +26 à +60 dB. Placez ce réglage au minimum lorsque vous connectez/déconnectez une source sonore au MIC500USB. Lorsque toutes les connexions sont effectuées, montez doucement le réglage de gain.
- 2** Nous vous recommandons d'utiliser l'afficheur à **LEDs** pour vous aider à régler le gain. Il indique le niveau du signal d'entrée du canal 1/L après traitement, en dB.
- 3** Assurez-vous que la **LED CLIP** ne s'allume jamais en permanence. Elle n'est censée s'allumer que lorsqu'un pic de signal est détecté, pas de manière continue.
- 4** Le bouton **20 dB PAD** permet de réduire la sensibilité de l'entrée du canal 1/L de 20 dB (bouton enfoncé). Cette fonction permet d'adapter l'appareil au reste de votre équipement. Quelle que soit votre utilisation, la LED Clip vous indique si vous devez réduire le gain pour éviter toute distorsion.
- 5** Le bouton **+48 V** permet d'activer l'alimentation fantôme pour l'entrée XLR. Cette tension fantôme est nécessaire si vous utilisez des micros à électret. Les micros dynamiques

n'en ont pas contre pas besoin. Référez-vous aux recommandations du fabricant de vos micros car certains micros peuvent être endommagés par l'alimentation fantôme.

- 6** Utilisez le bouton **LOW CUT** pour éliminer les bruits indésirables, tels que les bourdonnements dus aux boucles de terre. Cette fonction agit sur le canal 1/L.
- 7** Le bouton **PHASE REVERSE** permet d'inverser la phase du signal à l'entrée 1/L. Il agit uniquement sur l'entrée 1/L (MIC ou HI-Z), pas sur l'entrée ligne 2/R. Utilisez cette fonction dans une configuration à plusieurs micros si vous détectez des problèmes d'annulation de phase sur certaines bandes de fréquences.
- 8** Le potentiomètre **OUTPUT** permet de contrôler le niveau de la sortie PHONES de -∞ à +10 dB. S'il est réglé au minimum, aucun signal n'est audible en sortie. Plus vous le tournez vers la droite, plus le niveau augmente.
- 9** Le sélecteur rotatif **PREAMP MODE** vous permet de choisir parmi une large gamme de presets de préampli pour le canal 1/L. 16 presets avec différentes couleurs sonores sont disponibles, parmi lesquels **WARM** (son chaud), **LIMITER** (limiteur) ou encore **NEUTRAL** (neutre).

TUBE ULTRAGAIN MIC500USB Controls

- 10** Le bouton **DIRECT MONITOR** permet d'écouter au casque un mixage mono des canaux 1/L et 2/R mélangé au signal stéréo transmis par USB. Placez le potentiomètre **OUTPUT** au minimum avant de mettre votre casque puis réglez à votre convenance. Si cette fonction n'est pas sélectionnée, vous entendrez au casque uniquement le signal stéréo transmis par USB depuis votre ordinateur. Si aucune connexion USB n'est détectée (ou si aucune application audio n'est activée), vous devez enfoncer le bouton **DIRECT MONITOR** pour entendre le signal des entrées analogiques (mode de fonctionnement autonome).
- 11** Connectez l'adaptateur secteur fourni à l'embase **POWER SUPPLY CONNECTOR**.
- 12** Ce port **USB** permet la connexion à un ordinateur. L'appareil est reconnu nativement et aucun pilote n'est nécessaire. Cependant, vous pouvez utiliser un pilote ASIO tiers (ASIO4ALL) pour diminuer la latence audio lors d'un enregistrement sur votre ordinateur. Configurez votre station de travail audionumérique (STAN) de manière à ce que l'appareil soit reconnu comme interface d'entrée/sortie audio. Deux canaux audio peuvent être envoyés à votre ordinateur : L'un est le signal du canal MIC ou IN 1/L (transmis après les différents réglages, le gain, les modes et la lampe). L'autre est le signal d'entrée du canal IN 2/R (ligne). Deux canaux

audio peuvent être reçus depuis un ordinateur et transmis pour écoute à la sortie **PHONES** (indépendamment de la position du bouton **DIRECT MONITOR**).

- 13** La sortie **PHONES** permet d'écouter le signal stéréo en provenance d'un ordinateur ainsi qu'un mixage mono des canaux 1/L et 2/R si la fonction **DIRECT MONITOR** est activée. Placez le potentiomètre **OUTPUT** au minimum avant de mettre votre casque puis réglez à votre convenance.
- 14** La sortie symétrique Jack 6,35 mm **DIRECT OUTPUT** peut être connectée à une console de mixage, à un enregistreur ou à un ampli de puissance. Cette sortie niveau ligne porte le signal du canal IN 1/L (MIC ou HI-Z), transmis après traitement par le préampli et la lampe. Les signaux du canal IN 2/R LINE et de l'ordinateur ne sont pas transmis par cette sortie.
- 15** De manière générale, l'entrée XLR **MIC IN** est utilisée pour connecter un micro.

♦ **Les entrées MIC et HI-Z du MIC500USB ne doivent jamais être utilisées simultanément !**

- 16** L'entrée symétrique Jack 6,35 mm **1/L HI-Z IN** peut être utilisée pour connecter, par exemple, une guitare électrique. Cette entrée est câblée en parallèle avec l'entrée XLR.

- 17** L'entrée symétrique Jack 6,35 mm **2/R LINE IN** peut être utilisée pour connecter une source audio niveau ligne. Le signal audio passe directement par un convertisseur analogique/numérique et est ensuite envoyé vers l'ordinateur par la connexion USB. La source peut être écoutée au casque en activant la fonction **DIRECT MONITOR** (utilisez le potentiomètre **OUTPUT** pour ajuster le volume). Le signal audio passant par cette entrée n'est pas traité par les autres réglages, fonctions, modes ou par la lampe.

TUBE ULTRAGAIN MIC500USB Controls

RE Schritt 2: Bedienelemente

- 1 Mit dem **GAIN**-Regler kann man das Eingangssignal im Bereich von +26 bis +60 dB verstärken. Drehen Sie diesen Regler bitte ganz nach links, bevor Sie eine Signalquelle an den MIC500USB anschließen oder von ihm trennen. Drehen Sie den Gain-Regler langsam auf, nachdem alle Anschlüsse hergestellt sind.
- 2 Stellen Sie das Gain mit Hilfe der **LED**-Anzeige ein. Die LED-Kette zeigt den Signalpegel von Eingangskanal 1/L nach der Bearbeitung in dB an.
- 3 Achten Sie bitte darauf, dass die **CLIP LED** niemals konstant leuchtet. Sie sollte nur bei Spitzenpegeln kurz blinken, darf aber nie ständig leuchten.
- 4 Bei aktivierter **20 dB PAD**-Taste verringert sich die Empfindlichkeit von Eingangskanal 1/L um 20 dB. Die passende Einstellung hängt vom angeschlossenen Gerät ab. Die Clip LED warnt Sie bei allen Anwendungen vor Übersteuerung. Drehen Sie ggf. das Gain zurück, um Verzerrungen zu vermeiden.
- 5 Die **+48 V**-Taste aktiviert die Phantomspannungsversorgung für den XLR-Eingang. Phantomspannung wird für den Betrieb von Kondensatormikrofonen benötigt. Dynamikmikrofone benötigen keine Phantomspannung. Lesen und befolgen Sie bitte die Empfehlungen Ihres Mikrofonherstellers, da manche Mikrofone durch Phantomspannung beschädigt werden können.
- 6 Aktivieren Sie die **LOW CUT**-Taste, um unerwünschte Störgeräusche durch Trittschall, z. B. Fußbodenrumpeln, via Eingangskanal 1/L zu beseitigen.
- 7 Die **PHASE REVERSE**-Taste dreht die Signalphase an Eingang 1/L um 180°. Sie wirkt nur auf IN 1/L (MIC oder Hi-Z) Signale, nicht auf IN 2/R LINE. Nutzen Sie diese Funktion in einem Multimikrofon-Setup, wenn Sie Phasenauslöschungen auf bestimmten Frequenzbändern feststellen.
- 8 Der **OUTPUT**-Regler steuert den PHONES-Ausgangspegel im Bereich von $-\infty$ bis +10 dB. Bei ganz nach links gedrehtem Regler wird kein Ausgangssignal erzeugt. Je weiter man den Regler nach rechts dreht, desto mehr erhöht sich der Ausgangspegel.
- 9 Mit dem **PREAMP MODE**-Drehregler kann man eine Vielzahl von Vorverstärker-Presets für Eingangskanal 1/L wählen. Es sind 16 Presets mit unterschiedlichen Klangfarben von WARM über LIMITER bis NEUTRAL verfügbar.

- 10 Bei aktivierter **DIRECT MONITOR**-Taste kann man über Kopfhörer eine Monomischung der Eingangskanäle 1/L und 2/R zusammen mit einer via USB eingehenden Stereowiedergabe abhören. Bevor Sie die Kopfhörer aufsetzen, sollten Sie den OUTPUT-Regler ganz zurückdrehen und erst danach auf die gewünschte Lautstärke einstellen. Bei gelöster Taste werden über Kopfhörer nur die via USB eingehenden Audiosignale eines Computers wiedergegeben. Wenn der USB-Anschluss nicht belegt ist (oder keine Audiosoftware läuft), müssen Sie den DIRECT MONITOR-Schalter drücken, um die Analogeingänge abzuhören (Stand-Alone-Modus).
- 11 Schließen Sie das mitgelieferte Netzteil an den **DC IN**-Netzeingang an.
- 12 Verbinden Sie diesen Anschluss mit dem **USB**-Port eines Computers. Da das Gerät standardkonform ist, werden keine Treiber benötigt. Mit einem ASIO-Treiber von Drittanbietern (ASIO4ALL) kann man allerdings Latenzen bei der Live-Aufnahme mit dem Computer verringern. Stellen Sie Ihre Digitale Audio Workstation (DAW) so ein, dass sie das Gerät als Audioeingang und -ausgang erkennt. Man kann zwei Audiokanäle zum Computer leiten: Der eine Kanal überträgt das über MIC oder IN 1/L eingehende Signal (hinter der Regler-, Gain-, Preamp Mode- und Röhrensektion). Der andere Kanal überträgt das über IN 2/R (LINE) eingehende Signal. Es können zwei vom Computer übertragene Audiokanäle empfangen und über den PHONES-Ausgang (unabhängig von der Position des DIRECT MONITOR-Schalters) abgehört werden.
- 13 Über den **PHONES**-Ausgang kann man das Stereosignal eines Computers oder (bei aktivierter DIRECT MONITOR-Taste) die Monomischung der Eingangskanäle 1/L und 2/R abhören. Bevor Sie die Kopfhörer aufsetzen, sollten Sie den OUTPUT-Regler ganz zurückdrehen. Stellen Sie erst danach die gewünschte Lautstärke ein.
- 14 Die symmetrische 6,3 mm **TRS DIRECT OUT**-Buchse kann mit einem Mixer, einem Aufnahmesystem oder einer Endstufe verbunden werden. Dies ist der Line-Pegel-Ausgang der IN 1/L (MIC oder Hi-Z) Audiosignale, nachdem diese den Vorverstärker und die Röhrensektion durchlaufen haben. Dieser Ausgang enthält kein Audiomaterial von IN 2/R LINE oder dem Computer.
- 15 Mikrofone sollte man möglichst an die symmetrische XLR **MIC IN**-Buchse anschließen.
 - ♦ Die **MIC- und HI-Z-Eingänge** des MIC500USB sollten nie gleichzeitig genutzt werden!

TUBE ULTRAGAIN MIC500USB Controls

- 16 An die 6,3 mm **TRS 1/L HI-Z IN**-Buchse kann man beispielsweise eine Gitarre anschließen. Dieser Eingang ist parallel zum XLR-Eingang geschaltet.
- 17 An diese symmetrische 6,3 mm TRS 2/R **LINE IN**-Buchse kann man eine symmetrische Audioquelle mit Line-Pegel anschließen. Das Audiomaterial wird direkt zu einem Analog/Digital-Konverter und dann über den USB-Port zu einem Computer weitergeleitet. Bei aktivierter **DIRECT MONITOR**-Taste kann man die Quelle direkt über Kopfhörer abhören (und die Lautstärke mit dem **OUTPUT**-Regler anpassen). Das über diesen Eingang eingespeiste Audiosignal wird nicht von Reglern, Schaltern, Modi oder der Röhrensektion beeinflusst.

PT Passo 2: Controles

- 1 O controle **GAIN** permite controle do ganho de +26 a +60 dB para o sinal de entrada. Este controle deve ser colocado completamente para a esquerda quando se conectar ou desconectar uma fonte de áudio proveniente do MIC500USB. Quando todas as conexões tiverem sido feitas, comece a aumentar o controle de ganho aos poucos.
- 2 Recomendamos usar o medidor **LED** para ajudar no ajuste do ganho. A cadeia de LEDs exibe o nível de sinal do canal de entrada 1/L depois do processamento, em dB.
- 3 Favor, certificar-se de que o **CLIP LED** nunca acenda continuamente. Ele deve acender apenas durante sinais de pico, mas não deve nunca acender o tempo todo.
- 4 O botão **20 dB PAD** reduz a sensibilidade de entrada do canal de entrada 1/L by 20 dB (botão apertado). A configuração adequada depende do equipamento conectado. Não importa qual aplicativo seja, o LED clip envia avisos para a redução do ajuste com o intuito de evitar distorções.
- 5 Este botão **+48 V** ativa a alimentação fantasma para a entrada XLR. A alimentação fantasma é necessária para a operação de microfones

condensadores. Microfones dinâmicos não necessitam de alimentação fantasma alguma. Leia e siga as recomendações do fabricante do seu microfone, pois alguns microfones podem ser danificados pela alimentação fantasma.

- 6 Aperte o botão **LOW CUT** para eliminar ruídos subsônicos indesejados, tais como o ressoar do piso, provenientes do canal de entrada 1/L.
- 7 Os botões **PHASE REVERSE** revertem a fase de sinal da entrada 1/L em 180°. Isso afeta apenas sinais IN 1/L (MIC or Hi-Z), não IN 2/R LINE. Use esta função em uma configuração de microfones múltiplos se detectar cancelamentos de fase em bandas de frequência específicas.
- 8 O controle **OUTPUT** governa o nível de saída de PHONES dentro de uma gama de $-\infty$ até +10 dB. Se o controle for colocado completamente para a esquerda, não haverá qualquer sinal de saída. Quanto mais o controle for movido para a direita, mais alto será o nível de saída.
- 9 O botão giratório **PREAMP MODE** oferece uma vasta seleção de presets de pré amplificação para os sinais do canal de entrada 1/L. 16 presets com cor de som diferentes variando de WARM (quentes) sobre LIMITER até NEUTRAL (neutras) estão disponíveis.

TUBE ULTRAGAIN MIC500USB Controls

- 10** O botão **DIRECT MONITOR** possibilita o monitoramento nos fones de ouvido de um mix mono do canal de entrada 1/L e 2/R, misturados ao playback estéreo proveniente do USB. Coloque o controle OUTPUT no mínimo antes de colocar os fones de ouvido, e depois ajuste conforme necessário. Se o botão não estiver selecionado, então os fones de ouvido tocarão apenas o playback proveniente do computador através da conexão USB. Se não houver USB conectado (ou não houver aplicativo de áudio em execução), será necessário apertar o botão DIRECT MONITOR para ouvir as entradas analógicas (modo stand alone).
- 11** Use o conector **POWER SUPPLY CONNECTOR** para conectar a unidade de fonte de energia embutida.
- 12** Conecte com a porta **USB** de um computador. Este dispositivo é compatível com a classe e o uso de drivers não é necessário. No entanto, pode-se usar um terceiro driver ASIO (ASIO4ALL) para reduzir a latência de áudio enquanto executa-se gravações ao vivo no computador. Ajuste seu digital audio workstation (DAW) para reconhecer o dispositivo como entrada e saída de áudio. Dois canais de áudio podem ser enviados ao computador: Um canal é o sinal proveniente do MIC ou IN 1/L (depois de todos os controles, ganhos, modos e seção tube). O outro canal é o sinal de entrada proveniente

do IN 2/R (LINE). Dois canais de áudio podem ser recebidos de um computador e monitorados na saída PHONES (independente da posição do botão DIRECT MONITOR).

- 13** A saída **PHONES** permite que você ouça o sinal estéreo proveniente de um computador, e (se o botão DIRECT MONITOR estiver ligado) ouça o mix mono dos canais de entrada 1/L e 2/R. Coloque o controle OUTPUT no mínimo antes de colocar os fones de ouvido, e depois ajuste conforme necessário.
- 14** O ¼" **TRS DIRECT OUTPUT** balanceado pode ser conectado a um mixer, sistema de gravação ou amplificador de potência. Esta é a saída de nível de linha dos sinais de áudio IN 1/L (MIC ou Hi-Z) depois de terem passado através do pré amplificador e seção tube. A saída não contém áudio algum proveniente de IN 2/R LINE, ou do computador.
- 15** Idealmente, o XLR **MIC IN** balanceado deve ser usado para conectar um microfone.
- ♦ **As entradas MIC500USB's MIC e HI-Z não devem nunca ser usadas simultaneamente!**
- 16** O ¼" **TRS 1/L HI-Z IN** pode ser usado para conectar sua guitarra elétrica, por exemplo. Esta entrada é conectada em paralelo com a entrada XLR.

- 17** Este ¼" TRS 2/R **LINE IN** balanceado pode ser usado para conectar uma fonte de áudio balanceada com nível de linha. O áudio passa diretamente para um conversor digital analógico e é então enviado a um computador através da porta USB. A fonte pode ser monitorada diretamente pelos fones de ouvido apertando o botão DIRECT MONITOR (ajuste o botão OUTPUT para ajustar). Nenhum áudio proveniente desta entrada será afetado pelos outros controles, botões, modos, ou seção tube.

EN Specifications**Input**

Type	1 x XLR (mic) 1 x ¼" TRS (line) 1 x ¼" TRS (Hi-Z) 2 channels from USB
Input impedance	Mic in: 3 kΩ balanced / 1.5 kΩ unbalanced Instrument in: 800 kΩ
Maximum input level	Mic: +1 dBu / line: +22 dBu Hi-Z: +12 dBu with pad
Phantom power	+48 V switchable, mic input

Output

Type	1 x ¼" TRS, direct output 1 x ¼" TRS stereo, headphone output 2 channels to USB
Output impedance	Direct out: 480 Ω balanced, 240 Ω unbalanced Headphone out: 24 Ω min
Maximum output level	+22 dBu direct output +22 dBu headphone output

Controls

Gain	Variable (+26 dB to +60 dB)
Output	Variable (-∞ to +20 dB)
Preamp mode control	Selection of various preamp models for microphone and instruments

Switches

20 dB Pad	Level attenuation (20 dB)
+48 V	+48 V phantom power
Low cut	High-pass filter (cut-off frequency 90 Hz)
Phase reverse	Phase reverse (180°)
Direct monitor	Headphone mono mix of Mic/Hi-Z preamp out and Line in

Indicators

Input level LEDs	-24, -18, -12, -6, 0, +6, +12, clip (dB)
------------------	--

System Data

Signal-to-noise ratio	90 dB, A-weighted @ -20 dBu input level
Frequency response (headphones out, direct monitor)	10 Hz – 71 kHz (+0/-3 dB) (mic input) 10 Hz – 71 kHz (+0/-3 dB) (Hi-Z input) 10 Hz – 65 kHz (+0/-3 dB) (line input)

Computer Bus Connectivity

Type	USB 2.0, type B
------	-----------------

EN

Power Supply / Voltage

Voltage	12V DC, 1000 mA power adaptor
Power consumption	7 W
Power adaptor model	Part number
EU (230 V, 50 Hz)	G81-00001-42340 or G81-00001-46363
UL (120 V, 60 Hz)	G81-00001-38882 or G81-00001-44352
UK (240 V, 50 Hz)	G81-00001-44344 or G81-00001-46368
SAA (240 V, 50 Hz)	G81-00000-71382
AR (220 V, 50 Hz)	G81-00000-71385
BR (110/220 V, 60 Hz)	G81-00000-71384
JP-SH (100 V, 50/60 Hz)	G81-00001-46393
JP-HM (100 V, 50/60 Hz)	G81-00001-46394
JP-MG (100 V, 50/60 Hz)	G81-00001-46337

Dimensions / Weight

Dimensions (H x W x D)	62 x 135 x 132 mm (2.4 x 5.3 x 5.2")
Weight (without power adaptor)	0.7 kg (1.54 lbs)

Block Diagram

EN

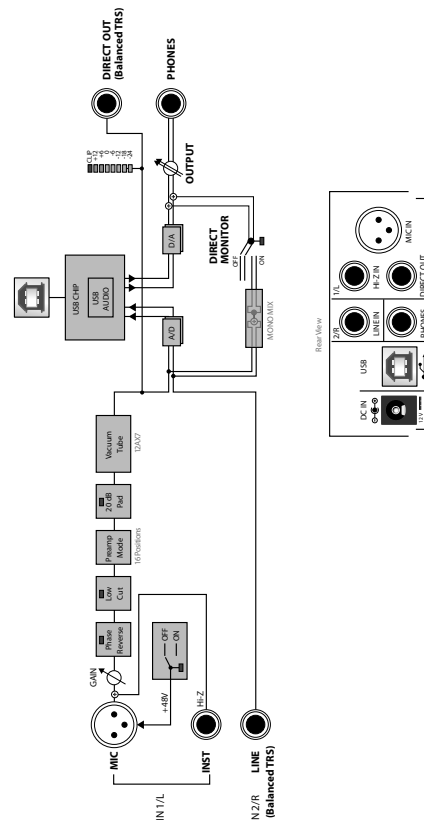

Other important information

EN Important information

1. Register online. Please register your new MUSIC Group equipment right after you purchase it by visiting behringer.com. Registering your purchase using our simple online form helps us to process your repair claims more quickly and efficiently. Also, read the terms and conditions of our warranty, if applicable.

2. Malfunction. Should your MUSIC Group Authorized Reseller not be located in your vicinity, you may contact the MUSIC Group Authorized Fulfiller for your country listed under "Support" at behringer.com. Should your country not be listed, please check if your problem can be dealt with by our "Online Support" which may also be found under "Support" at behringer.com. Alternatively, please submit an online warranty claim at behringer.com BEFORE returning the product.

ES Aspectos importantes

1. Registro online. Le recomendamos que registre su nuevo aparato MUSIC Group justo después de su compra accediendo a la página web behringer.com. El registro de su compra a través de nuestro sencillo sistema online nos ayudará a resolver cualquier incidencia que se presente a la mayor brevedad posible. Además, aproveche para leer los términos y condiciones de nuestra garantía, si es aplicable en su caso.

2. Averías. En el caso de que no exista un distribuidor MUSIC Group en las inmediaciones, puede ponerse en contacto con el distribuidor MUSIC Group de su país, que encontrará dentro del apartado "Support" de nuestra página web behringer.com. En caso de que su país no aparezca en ese listado, acceda a la sección "Online Support" (que también encontrará dentro del apartado "Support" de nuestra página web) y compruebe si su problema aparece descrito y solucionado allí. De forma alternativa, envíenos a través de la página web una solicitud online de soporte en periodo de garantía ANTES de devolvernos el aparato.

FR Informations importantes

1. Enregistrez-vous en ligne. Prenez le temps d'enregistrer votre produit MUSIC Group aussi vite que possible sur le site Internet behringer.com. Le fait d'enregistrer le produit en ligne nous permet de gérer les réparations plus rapidement et plus efficacement. Prenez également le temps de lire les termes et conditions de notre garantie.

2. Dysfonctionnement. Si vous n'avez pas de revendeur MUSIC Group près de chez vous, contactez le distributeur MUSIC Group de votre pays : consultez la liste des distributeurs de votre pays dans la page "Support" de notre site Internet behringer.com. Si votre pays n'est pas dans la liste, essayez de résoudre votre problème avec notre "aide en ligne" que vous trouverez également dans la section "Support" du site behringer.com. Vous pouvez également nous faire parvenir directement votre demande de réparation sous garantie par Internet sur le site behringer.com AVANT de nous renvoyer le produit.

DE Weitere wichtige Informationen

1. Online registrieren. Bitte registrieren Sie Ihr neues MUSIC Group-Gerät direkt nach dem Kauf auf der Website behringer.com. Wenn Sie Ihren Kauf mit unserem einfachen online Formular registrieren, können wir Ihre Reparaturansprüche schneller und effizienter bearbeiten. Lesen Sie bitte auch unsere Garantiebedingungen, falls zutreffend.

2. Funktionsfehler. Sollte sich kein MUSIC Group Händler in Ihrer Nähe befinden, können Sie den MUSIC Group Vertrieb Ihres Landes kontaktieren, der auf behringer.com unter „Support“ aufgeführt ist. Sollte Ihr Land nicht aufgelistet sein, prüfen Sie bitte, ob Ihr Problem von unserem „Online Support“ gelöst werden kann, den Sie ebenfalls auf behringer.com unter „Support“ finden. Alternativ reichen Sie bitte Ihren Garantieanspruch online auf behringer.com ein, BEVOR Sie das Produkt zurücksenden.

EN

ES

FR

DE

PT Outras Informações Importantes

1. Registre-se online. Por favor, registre seu novo equipamento MUSIC Group logo após a compra visitando o site behringer.com. Registrar sua compra usando nosso simples formulário online nos ajuda a processar seus pedidos de reparos com maior rapidez e eficiência. Além disso, leia nossos termos e condições de garantia, caso seja necessário.

2. Funcionamento Defeituoso. Caso seu fornecedor MUSIC Group não esteja localizado nas proximidades, você pode contatar um distribuidor MUSIC Group para o seu país listado abaixo de "Suporte" em behringer.com. Se seu país não estiver na lista, favor checar se seu problema pode ser resolvido com o nosso "Suporte Online" que também pode ser achado abaixo de "Suporte" em behringer.com. Alternativamente, favor enviar uma solicitação de garantia online em behringer.com ANTES da devolução do produto.

FEDERAL COMMUNICATIONS COMMISSION COMPLIANCE INFORMATION

EN

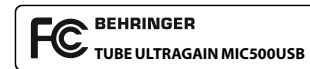

Responsible Party Name: **MUSIC Group Services NV Inc.**

Address: **5270 Procyon Street
Las Vegas, NV 89118
USA**

Phone Number: **+1 702 800 8290**

TUBE ULTRAGAIN MIC500USB

complies with the FCC rules as mentioned in the following paragraph:

This equipment has been tested and found to comply with the limits for a Class B digital device, pursuant to part 15 of the FCC Rules. These limits are designed to provide reasonable protection against harmful interference in a residential installation. This equipment generates, uses and can radiate radio frequency energy and, if not installed and used in accordance with the instructions, may cause harmful interference to radio communications. However, there is no guarantee that interference will not occur in a particular installation. If this equipment does cause harmful interference to radio or television reception, which can be determined by turning the equipment off and on, the user is encouraged to try to correct the interference by one or more of the following measures:

- Reorient or relocate the receiving antenna.
- Increase the separation between the equipment and receiver.
- Connect the equipment into an outlet on a circuit different from that to which the receiver is connected.
- Consult the dealer or an experienced radio/TV technician for help.

This device complies with Part 15 of the FCC rules. Operation is subject to the following two conditions:

- (1) this device may not cause harmful interference, and
- (2) this device must accept any interference received, including interference that may cause undesired operation.

Important information:

Changes or modifications to the equipment not expressly approved by MUSIC Group can void the user's authority to use the equipment.

PT

Dedicate Your Life to Music

behringer.com

