

# Инструкция по эксплуатации

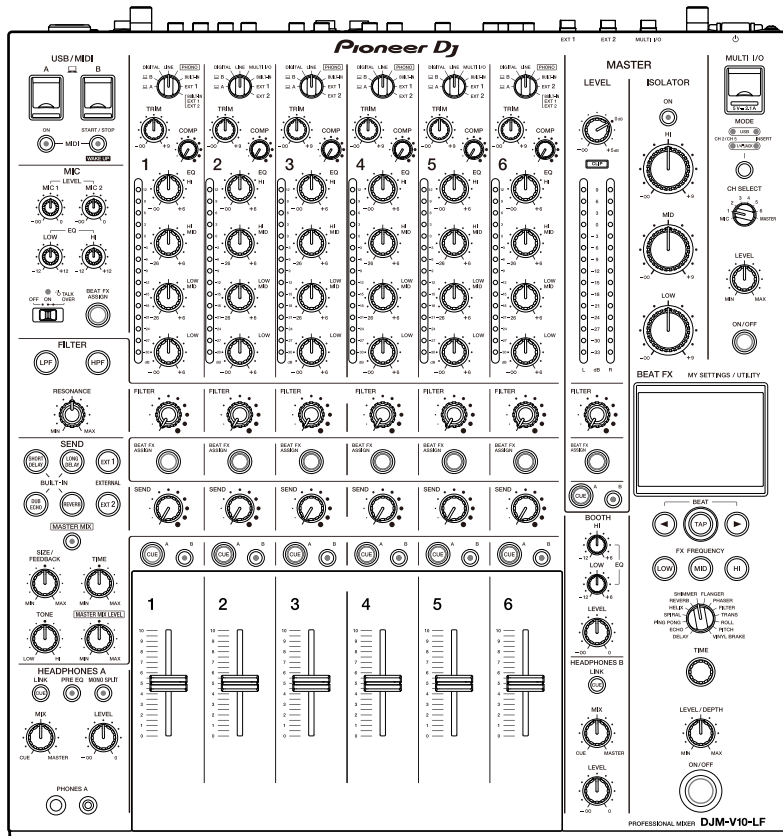

DJ микшерный пульт

# DJM-V10-LF

[pioneerdj.com/support/](http://pioneerdj.com/support/)

[rekordbox.com](http://rekordbox.com)

[kuvo.com](http://kuvo.com)

Часто задаваемые вопросы и другую информацию о поддержке данного изделия см. на перечисленных выше сайтах.

**Pioneer Dj**

---

---

# Содержание

<b>Перед началом работы</b> .....	<b>5</b>
Как следует читать данное руководство .....	5
Комплект поставки.....	5
Руководства пользователя.....	6
<b>PRO DJ LINK</b> .....	<b>7</b>
<b>Названия компонентов</b> .....	<b>9</b>
Верхняя панель .....	9
Фронтальная панель .....	10
Задняя панель .....	10
Сенсорный дисплей .....	13
<b>Настройка ПК/Mac</b> .....	<b>14</b>
Программный аудиодрайвер.....	14
Установка .....	15
Утилита настройки.....	16
<b>Подключения</b> .....	<b>21</b>
Подключение к входным терминалам .....	21
Подключение к выходным терминалам.....	22
Подключение к терминалам на верхней и фронтальной панелях .....	23
Подключение внешних устройств FX.....	24
<b>Вывод звука</b> .....	<b>26</b>
Раздел каналов/раздел MASTER.....	27
Вывод звучания .....	30
Регулировка качества звучания .....	31
Задание кривых фейдера .....	31
Регулировка баланса левой/правой стороны звучания .....	32
<b>MASTER ISOLATOR</b> .....	<b>34</b>

Раздел MASTER ISOLATOR.....	34
Регулировка основного звука .....	35
<b>Контроль звучания.....</b>	<b>36</b>
Разделы HEADPHONES A/B .....	36
Контроль с помощью наушников.....	38
Раздел BOOTH .....	39
Использование монитора кабинки .....	39
<b>Микрофоны.....</b>	<b>40</b>
Раздел MIC .....	40
Использование микрофона .....	41
<b>FILTER.....</b>	<b>42</b>
Раздел FILTER.....	42
Использование FILTER.....	43
<b>SEND.....</b>	<b>44</b>
Раздел SEND .....	44
Направление звука эффектов в каналы.....	45
Направление звука эффектов на основной выход.....	47
Типы и настройки SEND .....	49
<b>MULTI I/O.....</b>	<b>51</b>
Раздел MULTI I/O .....	53
Использование MULTI I/O.....	54
<b>BEAT FX .....</b>	<b>55</b>
Раздел BEAT FX.....	56
Сенсорный дисплей .....	57
Использование BEAT FX .....	59
Ручной ввод BPM .....	60
Типы и настройки BEAT FX .....	61
<b>USB/MIDI.....</b>	<b>67</b>
Раздел USB/MIDI .....	68

Управление программным обеспечением MIDI .....	69
Управление внешним контроллером последовательности MIDI ....	70
<b>Настройки.....</b>	<b>72</b>
Экраны [UTILITY]/[MY SETTINGS].....	72
Изменение настроек.....	73
Настройки UTILITY .....	74
MY SETTINGS .....	78
Сохранение My Settings на устройстве хранения.....	82
Вызов My Settings, сохраненных на устройстве хранения.....	83
Восстановление заводских настроек.....	84
<b>Технические характеристики .....</b>	<b>85</b>
Структурная схема .....	88
<b>Дополнительная информация .....</b>	<b>89</b>
Возможные неисправности и способы их устранения .....	89
ЖК-дисплей.....	93
Товарные знаки и зарегистрированные товарные знаки .....	94
Уведомление по лицензии программного обеспечения .....	95
Предупреждения по авторским правам.....	96

---

---

# Перед началом работы

---

---

## Как следует читать данное руководство

- Благодарим вас за покупку этого изделия компании Pioneer DJ.  
Обязательно прочтите данное руководство, «Краткое руководство пользователя» и «Правила предосторожности при эксплуатации» из комплекта поставки этого изделия. В этих документах содержится важная информация, которую нужно понимать перед началом работы с устройством. В частности, обязательно следует прочитать **IMPORTANT SAFETY INSTRUCTIONS (ВАЖНЫЕ ИНСТРУКЦИИ ПО ТЕХНИКЕ БЕЗОПАСНОСТИ)**.
- В данном руководстве названия кнопок, ручек регулировки и терминалов, расположенных на устройстве, а также названия кнопок, меню и т. п. в программном обеспечении на ПК/Mac или мобильном устройстве приводятся в квадратных скобках ([ ]). (например, [**File**], кнопка [**CUE**])
- Экраны программного обеспечения и их характеристики, а также внешний вид и характеристики оборудования на момент создания данного руководства еще находились в разработке и могут отличаться от финальных характеристик.
- В зависимости от версии операционной системы, настроек веб-браузера и т. п. способы управления могут отличаться от процедур, описанных в данном руководстве.
- Язык интерфейса на экранах программного обеспечения в данном руководстве может отличаться от фактического языка у вас на экране.

---

---

## Комплект поставки

- Силовой кабель
- Гарантия (для некоторых регионов) \*
- Краткое руководство пользователя
- Правила предосторожности при эксплуатации

\* Только для Европы.

В США и Японии гарантийная информация включена в документ «Правила предосторожности при эксплуатации».

## Руководства пользователя

### ❖ rekordbox: введение в rekordbox, руководство по эксплуатации

Информацию о настройке rekordbox см. в документе «Введение в rekordbox», а информацию о работе с rekordbox — в руководстве по эксплуатации.

Эти руководства можно найти по следующему адресу:

[rekordbox.com/manual](https://rekordbox.com/manual)

---

---

# PRO DJ LINK

Чтобы использовать функции PRO DJ LINK, с помощью сетевого кабеля подключите устройство к совместимому с PRO DJ LINK мультиплееру и компьютеру ПК/Mac, на котором работает rekordbox.

- Через концентратор-коммутатор к устройству можно подключить до 6 мультиплееров и до 2 компьютеров (ПК/Mac) (в зависимости от типа подключаемого мультиплеера функции PRO DJ LINK можно будет использовать не более чем на 4 плеерах).
- Используйте концентратор-коммутатор, совместимый с 100BASE-TX и поддерживаемый мультиплеерами. Некоторые концентраторы-коммутаторы могут некорректно работать с выбранными устройствами.
- Установите номер мультиплеера, соответствующий номеру канала, к которому подключен аудиокабель.

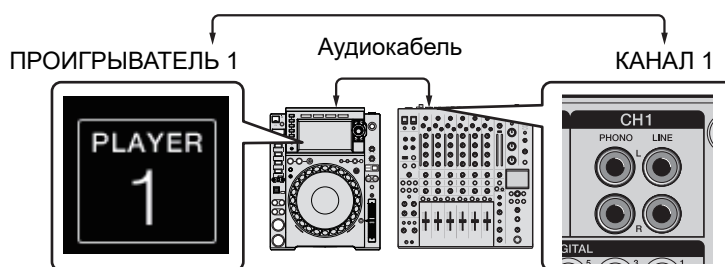

- Подробную информацию о PRO DJ LINK см. в руководствах по эксплуатации соответствующих мультиплееров и rekordbox.

[pioneerdj.com/support/](http://pioneerdj.com/support/)

## ❖ Квантование

Если вы воспроизводите дорожку, проанализированную rekordbox, устройство добавляет BEAT FX, автоматически синхронизируя его с ударами в соответствии с информацией сетки для дорожки. Это происходит, даже если вы нажмете кнопку [ON/OFF] для [BEAT FX] и [X-PAD].

## ❖ LINK MONITOR

Вы можете просматривать и контролировать звук дорожек в rekordbox на ПК/Mac или в мультиплеере с помощью наушников во время воспроизведения другой дорожки (стр. 36).

- Для контроля звука rekordbox нажмите [Предпочтения] > [Аудио] и установите флажок [Используйте "LINK MONITOR" на DJ Микшерах Pioneer] в rekordbox.

- Вы не можете контролировать звук дорожек в мультиплеере, если плеер не поддерживает функцию LINK MONITOR.

## ❖ ИНФОРМАЦИЯ О СОСТОЯНИИ

Вы можете проверять информацию о нахождении мультиплееров в эфире.



# Названия компонентов

## Верхняя панель

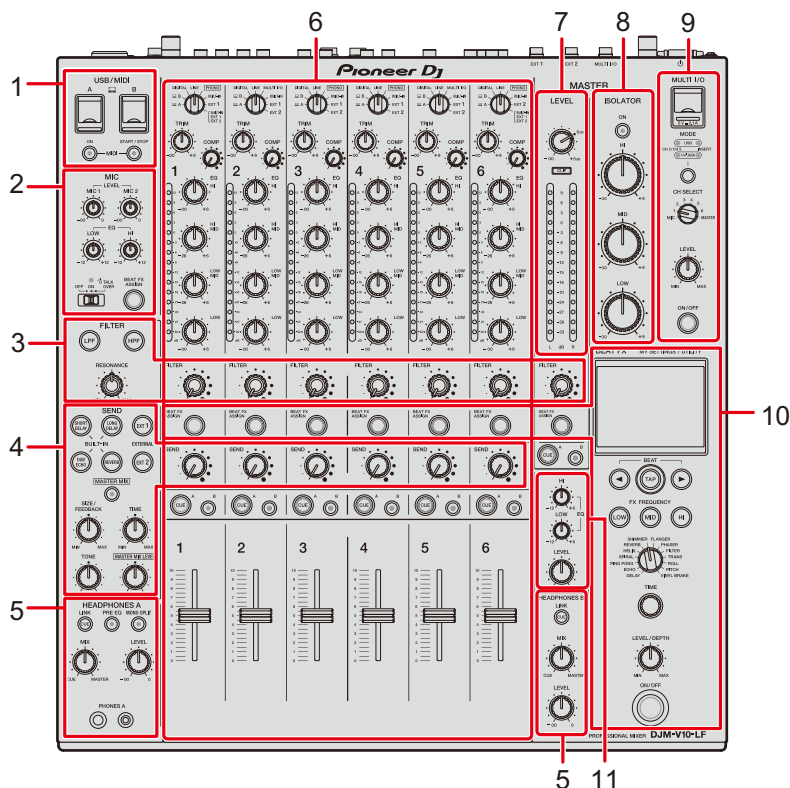

1. Раздел USB/MIDI (стр. 68)
2. Раздел MIC (стр. 40)
3. Раздел FILTER (стр. 42)
4. Раздел SEND (стр. 44)
5. Раздел HEADPHONES (A/B) (стр. 36)
6. Раздел каналов (стр. 27)
7. Раздел MASTER (стр. 27)
8. Раздел MASTER ISOLATOR (стр. 34)
9. Раздел MULTI I/O (стр. 53)
10. Раздел BEAT FX (стр. 56)
11. Раздел BOOTH (стр. 39)

## Фронтальная панель



1. Терминалы PHONES B (стр. 23, 36)

## Задняя панель

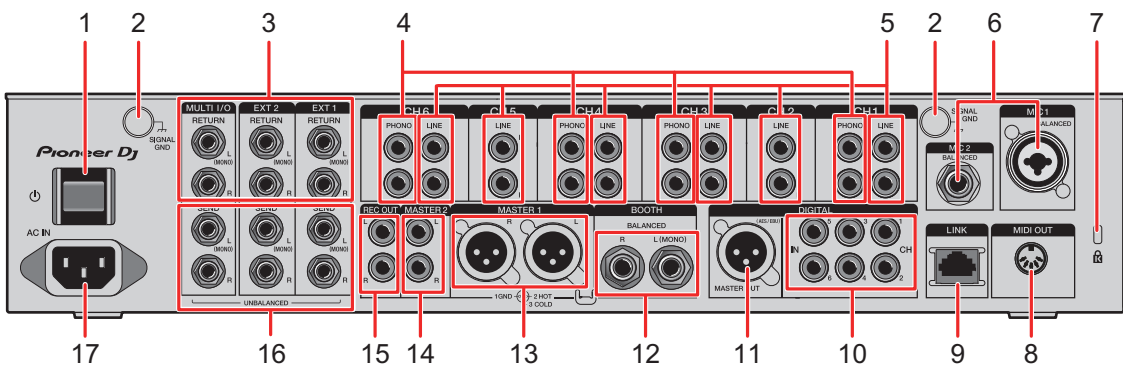

1. Кнопка  $\phi$   
Включает и выключает устройство.
2. Терминалы SIGNAL GND (стр. 21)  
Подключите провод заземления опорного диска.  
Уменьшает шум при подключении опорного диска к устройству.
3. Терминалы MULTI I/O, EXT2, EXT1 RETURN (1/4 дюйма/6,35 мм, TS) (стр. 24, 25)  
Подключите к выходным терминалам на внешних устройствах FX.
  - Если вы подключаете оборудование только к терминалу [L (MONO)], звуковой сигнал, входящий на терминал [L (MONO)], также подается на вход канала [R].
4. Терминалы PHONO (RCA) (стр. 21)  
Подключите устройство, которое поддерживает выход с головки звукоснимателя проигрывателя (головки звукоснимателя MM).

- Не подавайте на эти терминалы сигналы линейного уровня.
- При подключении устройств снимите с терминалов замыкающие штырьковые вилки. Если терминалы не используются, установите замыкающие штырьковые вилки для защиты от внешнего шума.

## ПРЕДУПРЕЖДЕНИЕ

Храните замыкающие штырьковые вилки вне досягаемости для детей и младенцев. При случайном проглатывании незамедлительно обращайтесь к врачу.

### 5. Терминалы **LINE (RCA)** (стр. 21)

Подключите мультимееры или другие устройства с линейным уровнем.

### 6. Терминал **MIC1 (XLR или 1/4 дюйма/6,35 мм, TRS)**, терминал **MIC2 (1/4 дюйма/6,35 мм, TRS)** (стр. 21)

### 7. Слот замка Кенсингтона

Установите замок с тросом.

### 8. **MIDI OUT (5-контактный разъем DIN)** (стр. 22, 70)

### 9. Терминал **LINK** (стр. 7, 21)

Подключите к терминалу LINK на ПК/Mac, на котором работает rekordbox, или к совместимому с PRO DJ LINK мультимееру.

- Для подключения нескольких устройств используйте концентратор-коммутатор (совместимый с 100BASE-TX).

### 10. Терминалы **DIGITAL IN CH (RCA)** (стр. 21)

Подключите к цифровому коаксиальному выходному терминалу на мультимеере и т. п.

- При изменении частоты дискретизации звук может прерываться.

### 11. Терминал **DIGITAL MASTER OUT (XLR (AES/EBU))** (стр. 22)

Подключите к цифровому терминалу на предусилителе и т. п.

Выводит основной звук в формате AES/EBU.

- Не подключайте к аналоговому входному терминалу и не подключайте силовые кабели других изделий к этому терминалу.

### 12. Терминалы **BOOTH (1/4 дюйма/6,35 мм, TRS)** (стр. 22)

Подключите к монитору кабины.

- Если оборудование подключается только к терминалу [**L (MONO)**], выводится монофонический звук.

13. **Терминалы MASTER1 (балансный XLR)** (стр. 22)

Подключите к терминалам аналогового входа на усилителе мощности и т. п.

- Используйте только терминалы для балансного выхода.
- Не подключайте к этим терминалам силовые кабели от других устройств.

14. **Терминалы MASTER2 (RCA)** (стр. 22)

Подключите к терминалам аналогового входа на усилителе мощности и т. п.

15. **Терминалы REC OUT (RCA)** (стр. 22)

Подключите к устройству для записи.

16. **Терминалы MULTI I/O, EXT2, EXT1 SEND (1/4 дюйма/6,35 мм, TS)** (стр. 24, 25)

Подключите к входным терминалам на внешних устройствах FX.

- Если оборудование подключается только к терминалу [**L (MONO)**], выводится монофонический звук.



17. **AC IN** (стр. 21)

Подключите к розетке, используя силовую кабель из комплекта поставки.

## Сенсорный дисплей

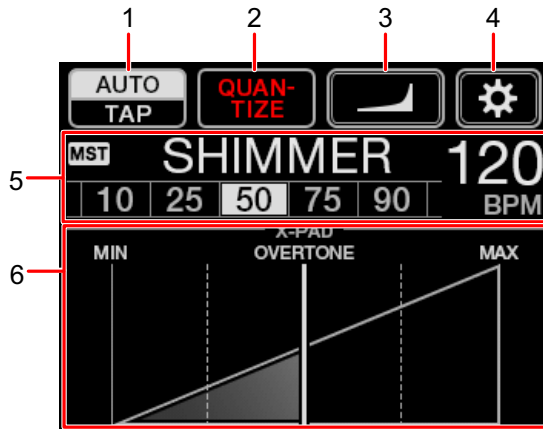
-----  
Главный экран (сенсорные клавиши/клавиши дисплея)



1. **AUTO/TAP** (стр. 57)
2. **QUANTIZE** (стр. 55)
3.  (настройки кривой фейдера) (стр. 31)
4.  (**UTILITY/MY SETTINGS**) (стр. 73)
5. **Дисплей настроек эффектов** (стр. 57)
6. **X-PAD** (стр. 57)

---

---

# Настройка ПК/Mac

---

---

## Программный аудиодрайвер

Чтобы подавать на ПК/Mac звук с устройства или наоборот, установите на компьютер специальный программный аудиодрайвер.

Вместе с ним будет установлена и утилита настройки.

- Актуальную информацию о требованиях к системе, совместимости и поддержке операционных систем см. по следующему адресу.  
[pioneerdj.com/support/](http://pioneerdj.com/support/)
- Работа на всех моделях ПК/Mac не гарантируется даже при соответствии требованиям к системе.
- Работа не гарантируется, если к одному ПК/Mac подключено несколько устройств.
- При подключении к устройству ПК/Mac, на котором не установлен программный аудиодрайвер, на ПК/Mac могут возникать ошибки.
- Проблемы в работе могут возникать из-за несовместимости с другим программным обеспечением, установленным на ПК/Mac.

---

---

## Установка

### ❖ Примечания по установке

- Перед установкой выключите устройство и отключите кабель USB, подключенный к нему и к ПК/Мас.
- Перед установкой закройте все приложения, работающие на ПК/Мас.
- Для установки программного аудиодрайвера на ПК/Мас вам потребуются права администратора.
- Перед установкой внимательно прочтите лицензионное соглашение.
- Если вы вышли из лицензионного соглашения раньше времени, начните процедуру установки заново.

---

## Скачивание программного аудиодрайвера

Скачайте специальный программный аудиодрайвер на свой ПК/Мас по следующей ссылке:

[pioneeardj.com/support/](http://pioneeardj.com/support/)

---

## Установка программных аудиодрайверов

- 1 Дважды щелкните по загруженному файлу установки.**
- 2 Внимательно прочтите лицензионное соглашение.**  
**Если вы соглашаетесь с его условиями, установите флажок [Согласен.] и нажмите [ОК].**
  - Если вы не соглашаетесь с условиями лицензионного соглашения, нажмите [Disagree] (для Mac)/[Отмена] (для Windows®), чтобы отменить установку.
- 3 Завершите установку, следуя инструкциям на экране.**

## Утилита настройки

С помощью утилиты настройки, установленной на ПК/Мас, можно проверять и устанавливать соединения между устройством и ПК/Мас.

### Запуск утилиты настройки

- 1 В списке приложений на ПК/Мас выберите [Pioneer] > [Утилита настройки DJM-V10].

Запустится утилита настройки.

### Проверка состояния переключателей селекторов входа на устройстве

- 1 Перейдите на вкладку [MIXER INPUT].

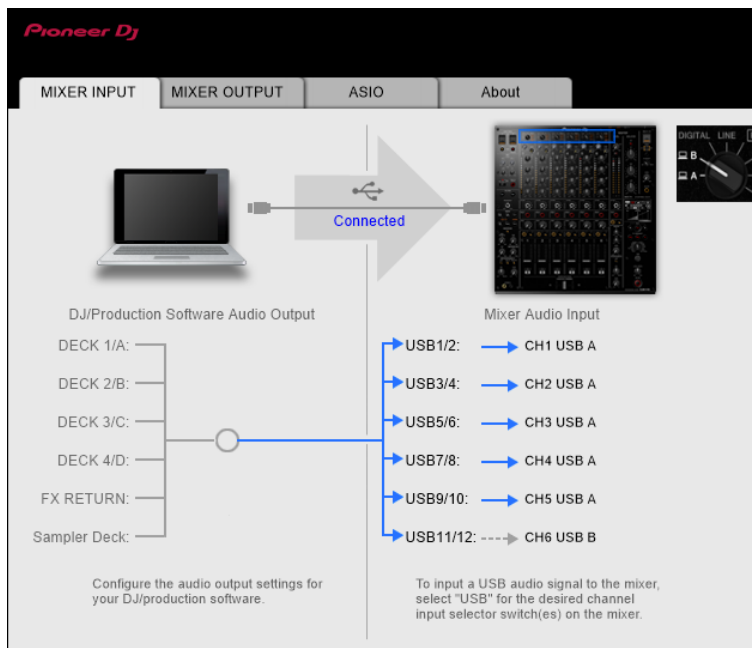



## Настройка вывода аудиоданных с устройства на ПК/Мас

- 1 Перейдите на вкладку [MIXER OUTPUT].
- 2 Раскройте меню в разделе [Mixer Audio Output] и выберите вариант вывода аудиоданных с устройства на ПК/Мас.

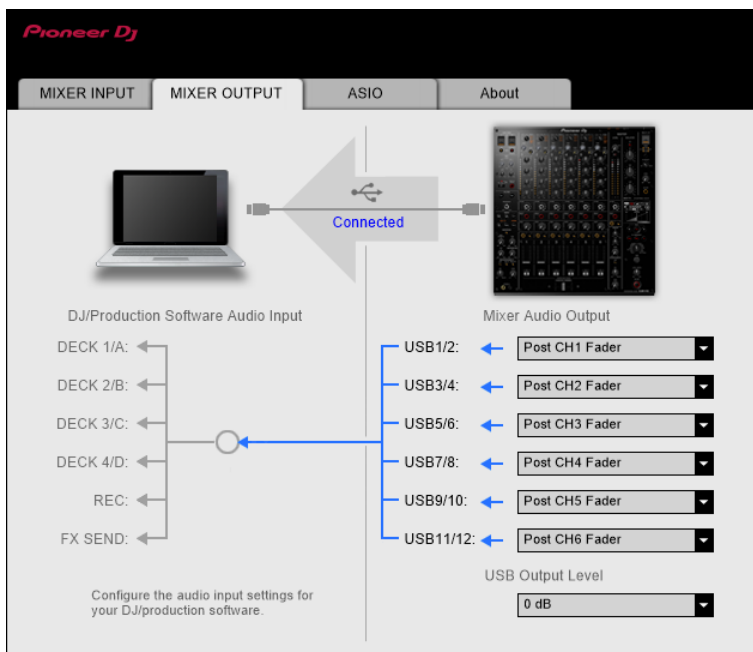

📖 Дополнительная информация: Меню [Mixer Audio Output] (стр. 20)

- 3 Раскройте меню в разделе [USB Output Level] и выберите уровень громкости вывода с устройства.

- Настраивайте громкость в разделе [USB Output Level], если при регулировке громкости в DJ-приложении не удастся достичь ожидаемого уровня. Примечание: если установить слишком высокий уровень громкости, звучание может искажаться.

## Регулировка размера буфера (для Windows ASIO)

- Перед регулировкой размера буфера закройте все запущенные приложения (DJ-приложения и т. п.), которые используют устройство в качестве звукового устройства по умолчанию.

**1** Перейдите на вкладку [ASIO].

**2** Отрегулируйте размер буфера ползунком.

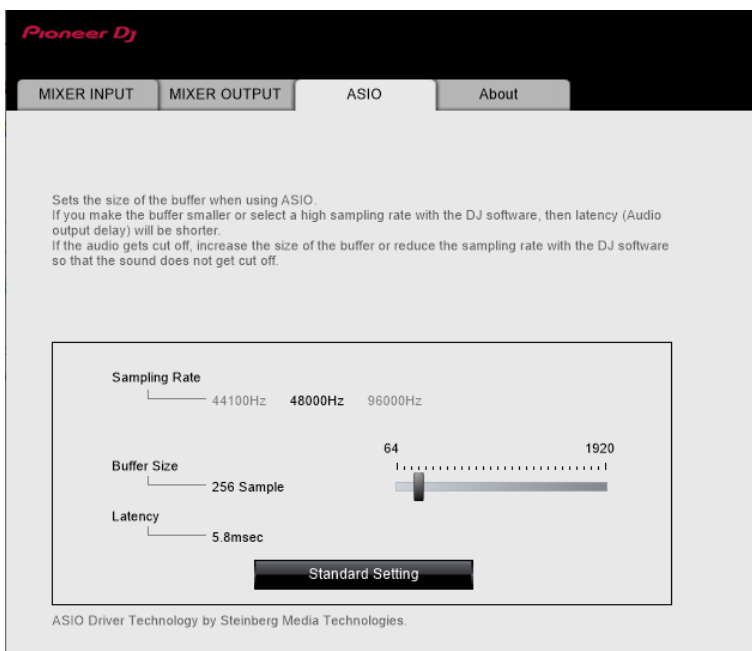

- Большой размер буфера снижает вероятность перерывов звучания, но увеличивает временной промежуток по причине задержки передачи аудиоданных.

## Проверка версий прошивки и программного обеспечения

1 Перейдите на вкладку [About].

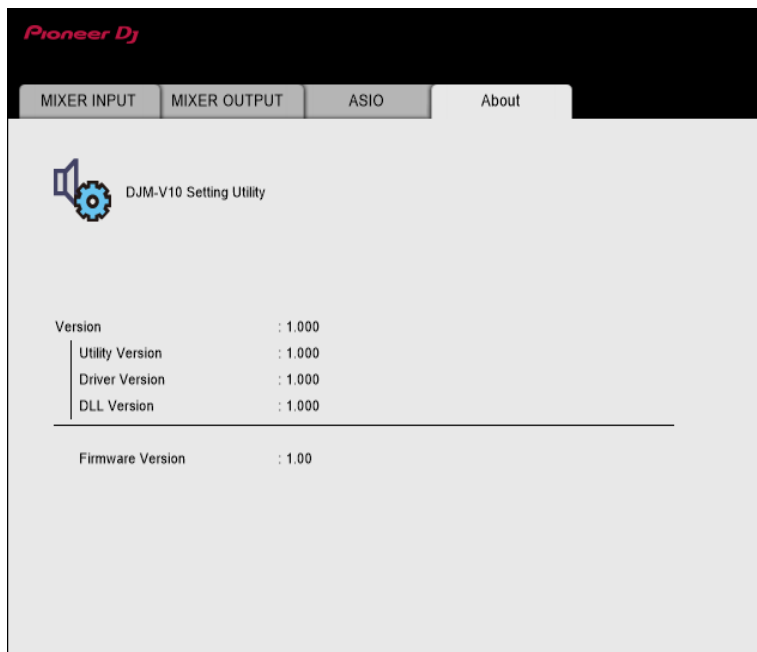

## Меню [Mixer Audio Output]

#: номер канала

CH1 (USB1/2), CH3 (USB5/6), CH4 (USB7/8), CH6 (USB11/12)		CH2 (USB3/4), CH5 (USB9/10)	
CH# Control Tone PHONO <sup>[1]</sup>		—	
CH# Control Tone LINE <sup>[1]</sup>		CH# Control Tone LINE <sup>[1]</sup>	
CH# Control Tone DIGITAL <sup>[1]</sup>		CH# Control Tone DIGITAL <sup>[1]</sup>	
Post CH# Fader		Post CH# Fader	
FX SEND(for rekordbox dj) <sup>[2]</sup>		FX SEND(for rekordbox dj) <sup>[2]</sup>	
CROSSFADER A <sup>[3]</sup>		CROSSFADER A <sup>[3]</sup>	
CROSSFADER B <sup>[3]</sup>		CROSSFADER B <sup>[3]</sup>	
MIC		MIC	
MIX(REC OUT) <sup>[4]</sup>		MIX(REC OUT) <sup>[4]</sup>	
EXT1(SEND EXTERNAL) <sup>[4]</sup>		EXT1(SEND EXTERNAL) <sup>[4]</sup>	
EXT2(SEND EXTERNAL) <sup>[4]</sup>		EXT2(SEND EXTERNAL) <sup>[4]</sup>	

- <sup>[1]</sup> Доступно для программного обеспечения, которое поддерживает эту функцию. Звук выводится на уровне громкости входа в устройство, независимо от настройки [USB Output Level].
- <sup>[2]</sup> Доступно для программного обеспечения, которое поддерживает эту функцию.
- <sup>[3]</sup> Недоступно для этого устройства.
- <sup>[4]</sup> Если вы не ведете запись, настройте DJ-приложение таким образом, чтобы не возникало звуковых петель. При возникновении звуковой петли громкость входного и выходного звучания может нежелательно изменяться.

# Подключения

Перед подключением других устройств выключите устройство и отключите силовой кабель.

Установив все подключения, подключите силовой кабель.

- Используйте силовой кабель из комплекта поставки.
- Прочтите руководства по эксплуатации устройств, которые вы собираетесь подключать к этому устройству.
- Для подключения к локальной сети используйте сетевой кабель STP (экранированный, CAT5e).
- Не отключайте сетевой кабель, если используется PRO DJ LINK.

## Подключение к входным терминалам

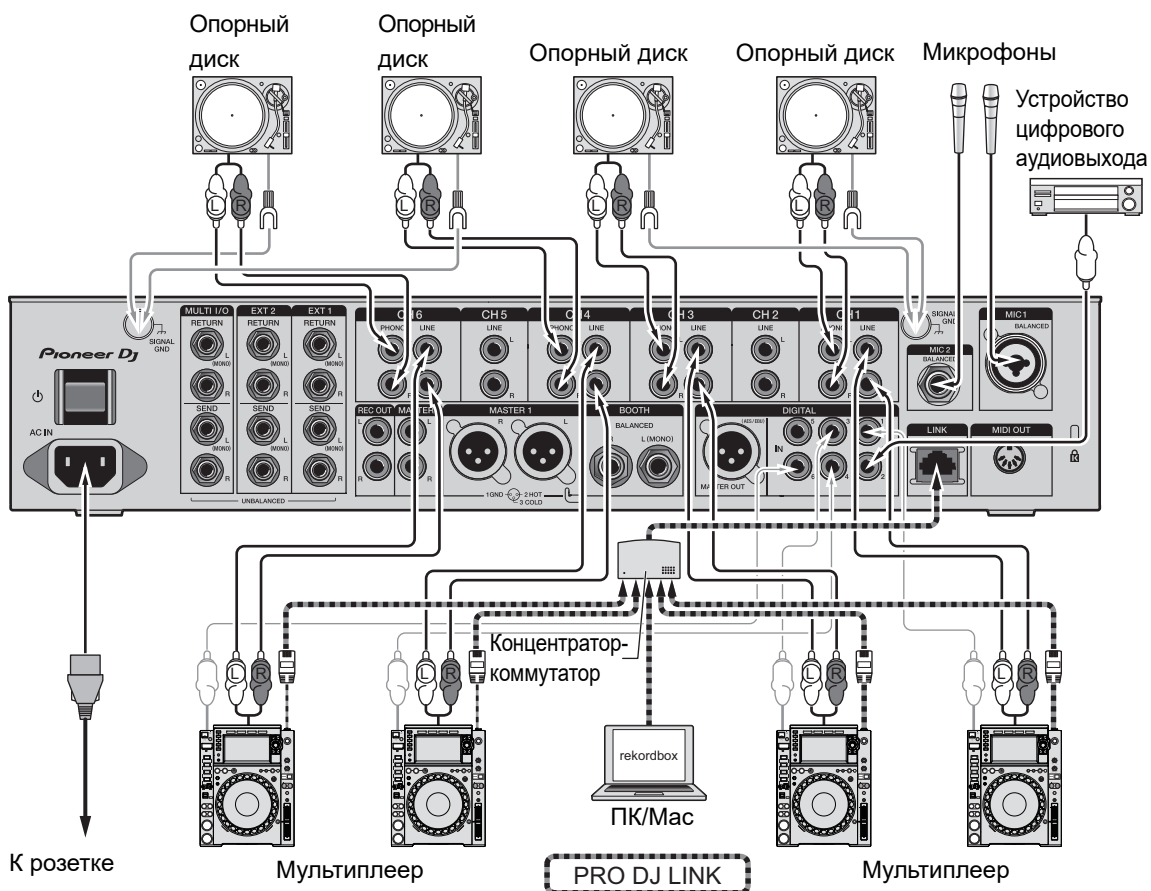

➡ Дополнительная информация: PRO DJ LINK (стр. 7)

## Подключение к выходным терминалам

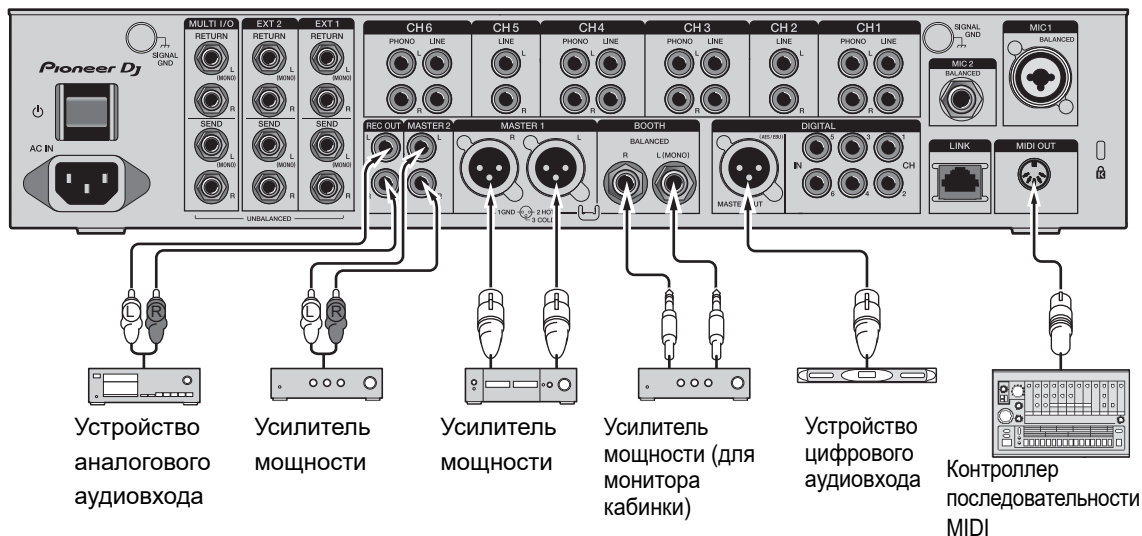

- Используйте терминалы **[MASTER1]** для балансного выхода. Подключение терминалов к небалансным входам (RCA и т. п.) с использованием кабеля-переходника XLR-RCA (адаптера-переходника) и т. п. приведет к появлению нежелательных шумов и/или низкому качеству звучания.
- Используйте терминалы **[MASTER2]** для небалансного входа (RCA и т. п.).
- Используйте терминалы **[BOOTH]** для балансного выхода. Подключение терминалов к небалансным входам приведет к появлению нежелательных шумов и/или низкому качеству звучания.
- Не подключайте силовые кабели других изделий к терминалам **[MASTER1]** и **[DIGITAL MASTER OUT]**.

## Подключение к терминалам на верхней и фронтальной панелях

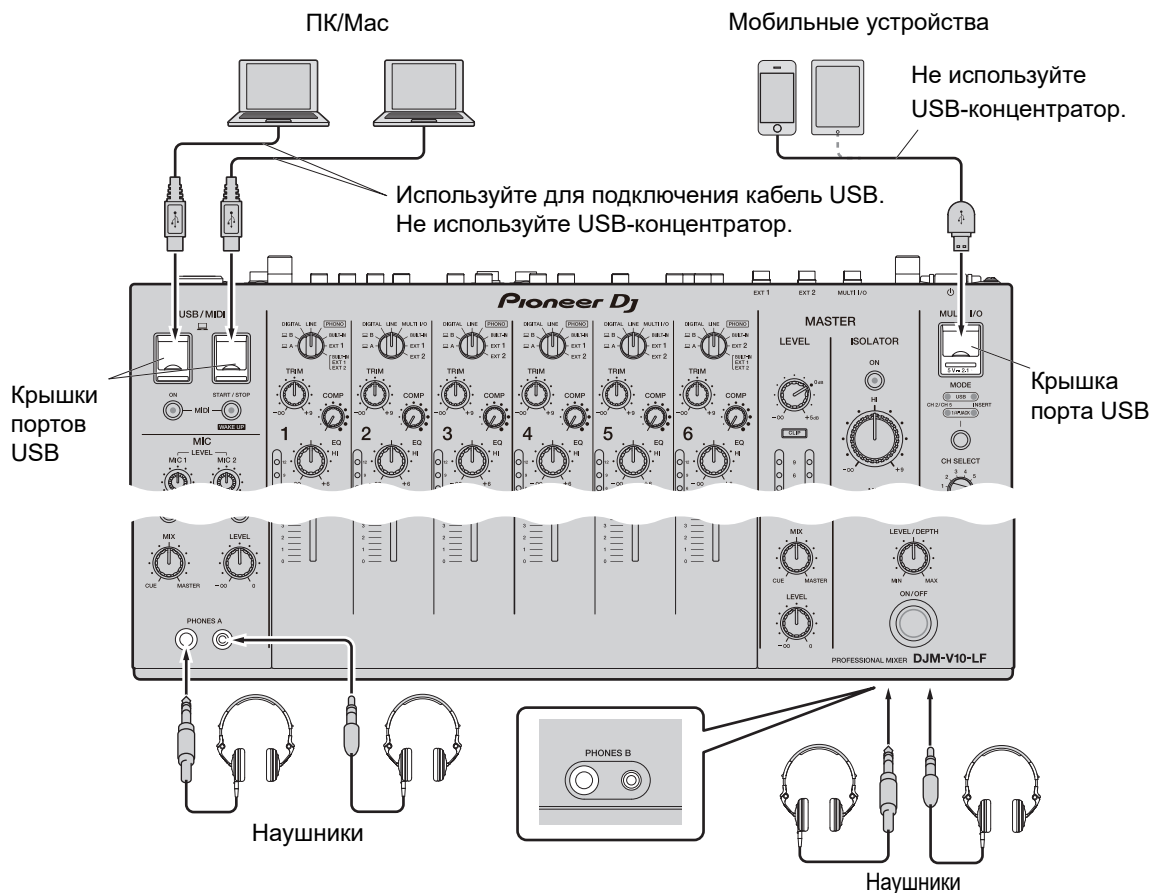

- Чтобы подавать на ПК/Мас звук с устройства или наоборот, установите на компьютер специальный программный аудиодрайвер (стр. 14).
- Не прилагайте чрезмерную силу, когда нажимаете на крышки портов USB и тянете их. Так их можно повредить.
- Для подключения мобильных устройств пользуйтесь кабелями из комплекта поставки мобильных устройств.
- Список поддерживаемых этим устройством мобильных устройств см. по следующему адресу:

[pioneerdj.com/support/](http://pioneerdj.com/support/)

## Подключение внешних устройств FX

### Подключение к терминалам EXT1/EXT2

- Чтобы использовать внешние устройства FX с функцией SEND, выполните подключение следующим образом.
  - Терминалы **[EXT1 SEND]** (выход) → устройство FX 1 → терминалы **[EXT1 RETURN]** (вход)
  - Терминалы **[EXT2 SEND]** (выход) → устройство FX 2 → терминалы **[EXT2 RETURN]** (вход)
- Обязательно подключайте внешние устройства FX к терминалам **[EXT1 RETURN]** или **[EXT2 RETURN]** (вход).
- Используйте устройства, которые могут выводить только звуки эффектов.

-----> **[EXT1]** (SEND/RETURN (РАЗЪЕМ 1/4 дюйма))  
 =====> **[EXT2]** (SEND/RETURN (РАЗЪЕМ 1/4 дюйма))

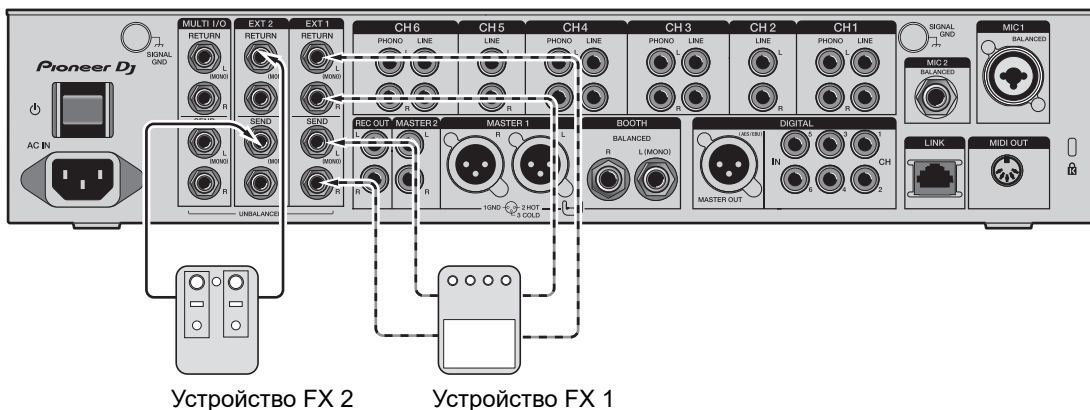

📖 Дополнительная информация: SEND (стр. 44)



## Подключение к терминалам MULTI I/O

- Чтобы использовать внешние устройства FX или мобильные устройства с функцией MULTI I/O, выполните подключение следующим образом.
  - Терминалы **[MULTI I/O SEND]** (выход) → устройство FX 3 → терминалы **[MULTI I/O RETURN]** (вход)
  - Терминал для подключения мобильных устройств (порты USB) (порт ввода/вывода) → мобильное устройство
- Обязательно подключайте внешние устройства FX к терминалам **[MULTI I/O RETURN]** (вход).

Мобильные устройства

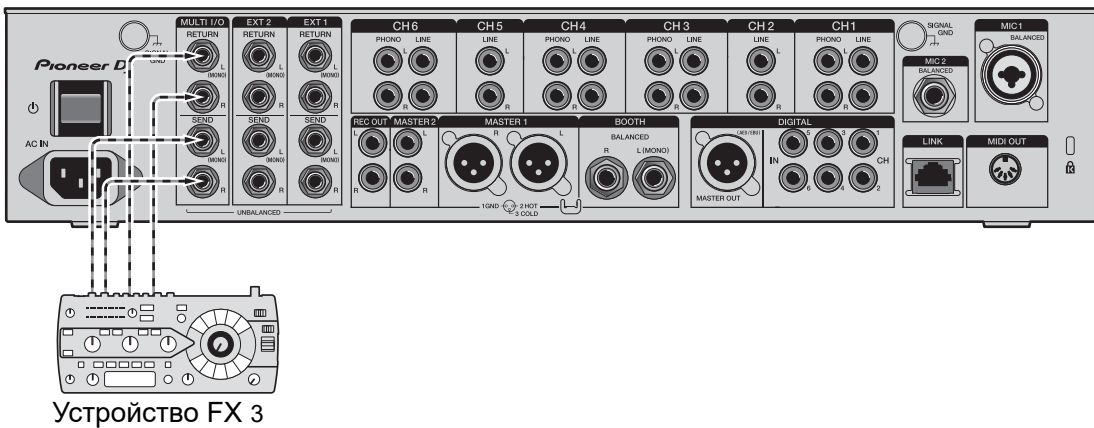
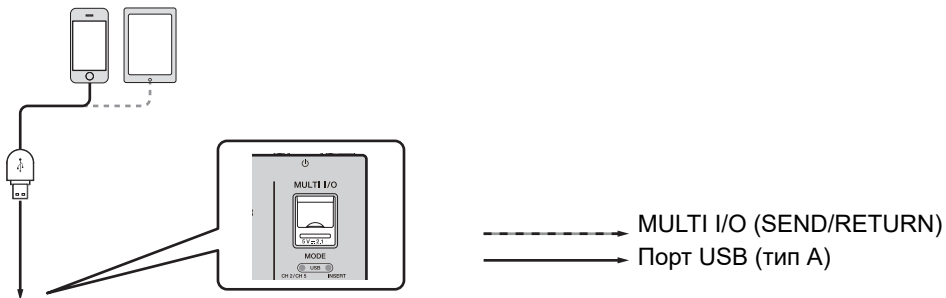

Устройство FX 3

📖 Дополнительная информация: MULTI I/O (стр. 51)

---

---

# Вывод звука

Для вывода и регулировки звука следуйте изложенной ниже процедуре.

- Вывод звучания (стр. 30)
- Регулировка качества звучания (стр. 31)
- Задание кривых фейдера (стр. 31)
- Регулировка баланса левой/правой стороны звучания (стр. 32)

☞ Информацию о выводе звука на терминалы **[BOOTH]** см. в разделе Использование монитора кабинки (стр. 39).

## Раздел каналов/раздел MASTER

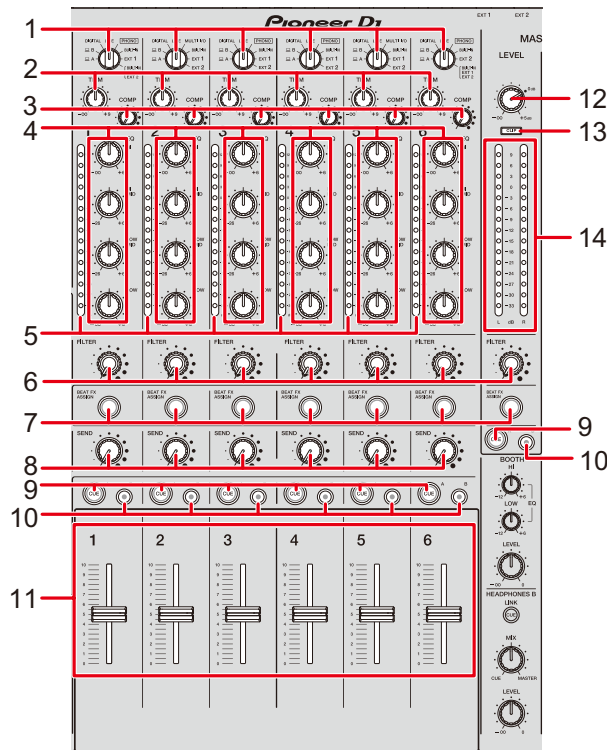

### ❖ Раздел каналов

#### 1. Переключатель селектора входа (стр. 45, 51)

Выбор источника входного звука.

- **[A,B]**: выбор ПК/Мас, подключенного к порту **[USB]**.
- **[DIGITAL]**: выбор мультимедиа, подключенного к терминалу **[DIGITAL IN CH]**.
- **[LINE]**: выбор мультимедиа, подключенного к терминалам **[LINE]**.
- **[PHONO]**: выбор опорного диска, подключенного к терминалам **[PHONO]**.
- **[MULTI I/O]**: выбор терминалов **[MULTI I/O]** в качестве входа звука эффектов (для выбора **[MULTI I/O]** установите **[CH 2/CH 5]** кнопкой селектора **[MODE]** в разделе **[MULTI I/O]**).
- **[BUILT-IN]**: выбор **[BUILT-IN]** FX для **[SEND]**.

- **[EXT1]**: выбор звука эффектов устройства, подключенного к терминалам **[EXT1 RETURN]**.
- **[EXT2]**: выбор звука эффектов устройства, подключенного к терминалам **[EXT2 RETURN]**.
- **[BUILT-IN, EXT1, EXT2]**: выбор звука эффектов всех кнопок **[SEND]** (кнопки **[BUILT-IN]** и **[EXTERNAL]**).

## 2. Ручка TRIM

Регулирует громкость для входного звука канала.

## 3. Ручка COMP

Регулирует уровень сжатия.

Поворот по часовой стрелке усиливает эффект.

При полном повороте против часовой стрелки выводится исходное звучание.

## 4. Ручки EQ (HI, HI MID, LOW MID, LOW)

Регулируют громкость каждого диапазона.

Отдельные ручки регулируют перечисленные далее диапазоны.

- **[HI]**: от  $-\infty$  до +6 дБ
- **[HI MID]**: от -26 до +6 дБ
- **[LOW MID]**: от -26 до +6 дБ
- **[LOW]**: от  $-\infty$  до +6 дБ

## 5. Индикатор уровня канала

Показывает уровень громкости до прохождения звука через фейдер канала.

## 6. Ручка FILTER (стр. 42)

## 7. Кнопка BEAT FX ASSIGN (стр. 56)

## 8. Ручка SEND (стр. 44)

## 9. Кнопка CUE A (стр. 36)

## 10. Кнопка CUE B (стр. 36)

## 11. Фейдер канала

Регулирует громкость выходного звучания канала согласно кривой фейдера канала, заданной с помощью **[CH FADER CURVE]** (стр. 31). Вы можете регулировать громкость, перемещая фейдер канала по шкале.

## ❖ Раздел MASTER

### 12. Ручка LEVEL

Регулирует громкость для основного звука.

### 13. Индикатор CLIP

Загорается, если через терминалы [MASTER1] или [MASTER2] выводится звук со слишком высоким уровнем громкости.

### 14. Индикатор контрольного уровня

Показывает уровень громкости основного выхода звука на терминалы [MASTER1], [MASTER2] и [DIGITAL MASTER OUT].

---

---

## Вывод звучания

---

### Регулировка громкости входа канала

- 1 Вращая переключатель селектора входа, выберите источник входного звука.
- 2 Вращая ручку [TRIM], отрегулируйте громкость входного звука.

Когда начнется подача звука на вход канала, загорится индикатор уровня канала.

---

### Регулировка громкости выхода канала

- 1 Перемещая фейдер канала, отрегулируйте громкость выходного звука.

---

### Регулировка громкости основного звука

- 1 Вращая ручку [LEVEL], отрегулируйте громкость основного звука.

Когда начнется вывод основного звука, загорится индикатор основного уровня.

☞ Информацию о регулировке громкости основного звука см. в разделе MASTER ISOLATOR (стр. 34).

## Регулировка качества звучания

- 1 Вращая ручки [EQ (HI, HI MID, LOW MID, LOW)], отрегулируйте громкость каждого диапазона.
- 2 Вращая ручку [COMP], отрегулируйте уровень сжатия.

## Задание кривых фейдера



Вы можете задать кривую фейдера канала.

- 1 Коснитесь  на главном экране.

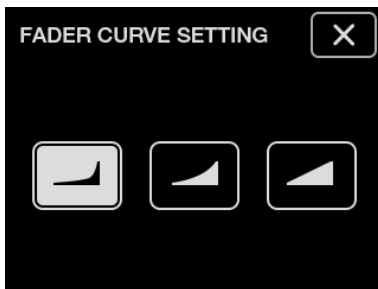
Откроется экран [FADER CURVE SETTING].



- 2 Коснитесь настройки кривой фейдера канала в [CH FADER CURVE].

- : Позволяет регулировать громкость с сильными флуктуациями.
- : Позволяет регулировать громкость с флуктуациями.
- : Позволяет регулировать громкость линейно.

- 3 Коснитесь .

Экран [FADER CURVE SETTING] закроется.

## Регулировка баланса левой/правой стороны звучания

Отрегулировать баланс левой/правой стороны звучания можно с помощью следующих терминалов:

- [MASTER1];
- [MASTER2];
- [BOOTH];
- [REC OUT];
- [DIGITAL MASTER OUT];
- [USB];
- [PHONES A];
- [PHONES B].

- Отрегулировать баланс левой/правой стороны звучания для выхода звука через порт [USB] можно, только если для параметра [Mixer Audio Output] в утилите настройки выбрано значение [MIX(REC OUT)](стр. 17).

### 1 Коснитесь и удерживайте на главном экране.



Откроется экран [UTILITY].

### 2 Коснитесь [BALANCE].

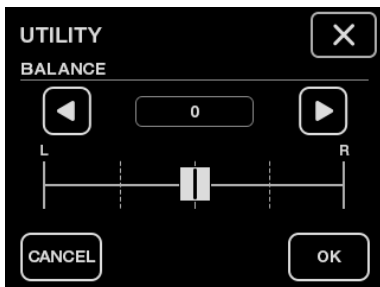
Откроется экран [BALANCE].





**3 Чтобы отрегулировать баланс левой/правой стороны, нажимайте /, чтобы задать значение, или коснитесь непосредственно точки, соответствующей нужному значению на ползунке.**

- При установке в положение [L] (крайнее левое) выводится звучание только левого канала стереозвука, а при установке в положение [R] (крайнее правое) — только правого.

**4 Коснитесь [OK].**

- Чтобы отменить настройку, коснитесь [CANCEL].

**5 Коснитесь .**

Экран [UTILITY] закроется.

---

---

# MASTER ISOLATOR

Регулировка основного звука.

---

---

## Раздел MASTER ISOLATOR

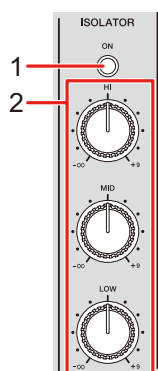

### 1. Кнопка ON

Включает и выключает MASTER ISOLATOR. Если он включен, кнопка загорается.

### 2. Ручки HI, MID, LOW

Регулируют громкость каждого диапазона.

Отдельные ручки регулируют перечисленные далее диапазоны.

- **[HI]**: от  $-\infty$  до +9 дБ
- **[MID]**: от  $-\infty$  до +9 дБ
- **[LOW]**: от  $-\infty$  до +9 дБ

## Регулировка основного звука

- 1 Нажмите кнопку [ON], чтобы включить MASTER ISOLATOR.
  - 2 Вращая ручки [HI, MID, LOW], отрегулируйте громкость каждого диапазона.
- Нажмите кнопку [ON] еще раз, чтобы выключить MASTER ISOLATOR.

# Контроль звучания

## Разделы HEADPHONES A/B

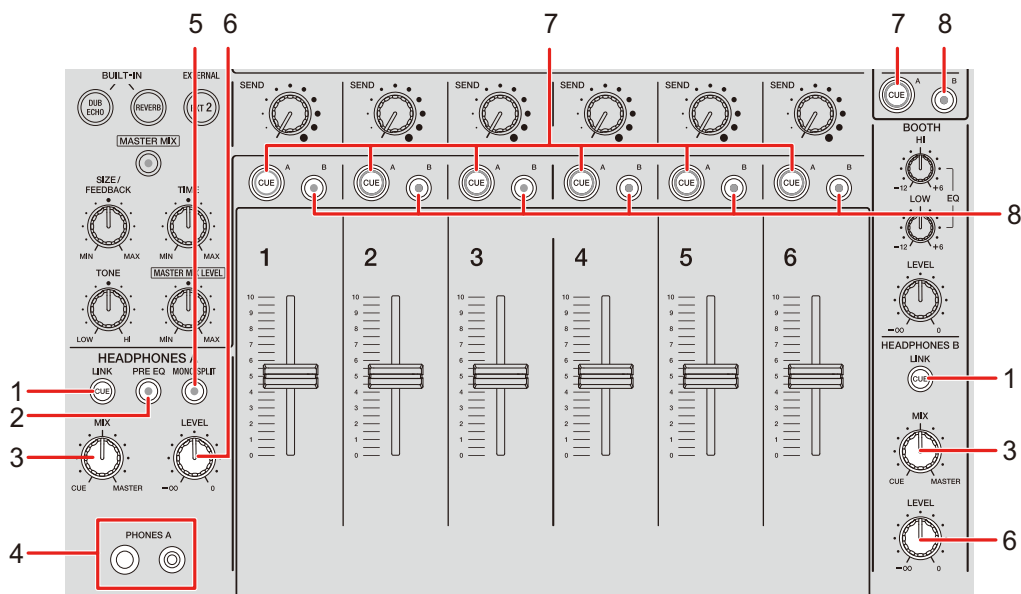

### 1. Кнопка **LINK CUE**

Выводит звук LINK MONITOR.

### 2. Кнопка **PRE EQ**

Задаёт вывод звука (до или после эквалайзера) в наушники.

Выводит звук до эквалайзера, если кнопка горит, и звук после эквалайзера, если не горит.

- Звук после эквалайзера выводится в **[HEADPHONES B]**.

### 3. Ручка **MIX**

Регулирует баланс громкости между каналом, для которого нажата кнопка **[CUE]**, и основным звуком.

### 4. **PHONES A terminals**

Подключение наушников.

- Для контроля звучания **[HEADPHONES B]** подключите наушники к терминалам **[PHONES B]** на фронтальной панели (стр. 23).

## 5. Кнопка **MONO SPLIT**

Задаёт метод вывода звука (**MONO SPLIT** или стерео) для наушников.

Если кнопка горит, звук канала, для которого нажата кнопка [**CUE A**], выводится в левый канал наушников, а звук [**MASTER**] — в правый.

Если кнопка не горит, выводится стереозвук канала, для которого нажата кнопка [**CUE A**].

- Стереозвук выводится в [**HEADPHONES B**].

## 6. Ручка **LEVEL**

Регулирует громкость контроля звучания с помощью наушников.

## 7. Кнопка **CUE A**

Выводит звук на терминалы [**PHONES A**].

## 8. Кнопка **CUE B**

Выводит звук на терминалы [**PHONES B**].

---

---

## Контроль с помощью наушников

- 1 Подключите наушники к терминалам [PHONES A] или [PHONES B].
- 2 Нажмите кнопку [CUE] ([CUE A], [CUE B] или [LINK CUE]), чтобы выбрать звук, который нужно контролировать.
  - Для контроля звучания с помощью [HEADPHONES B] перейдите к шагу 5.
- 3 Нажмите кнопку [PRE EQ], чтобы задать выходное звучание (до или после эквалайзера).
- 4 Нажмите кнопку [MONO SPLIT], чтобы задать выход звука (MONO SPLIT или стерео).
- 5 Вращая ручку [MIX], отрегулируйте баланс громкости между каналом, для которого нажата кнопка [CUE], и основным звуком.
- 6 Вращая ручку [LEVEL], отрегулируйте громкость канала, для которого нажата кнопка [CUE].
  - Нажмите кнопку [CUE] еще раз, чтобы выключить контроль.

---

## Раздел BOOTH

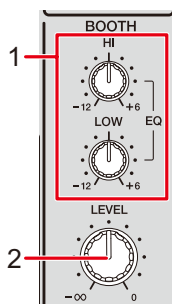

### 1. Ручки EQ (HI, LOW)

Регулируют громкость каждого диапазона.

Отдельные ручки регулируют перечисленные далее диапазоны.

- [HI]: от -12 до +6 дБ
- [LOW]: от -12 до +6 дБ

### 2. Ручка LEVEL

Регулирует громкость вывода звука для монитора кабины.

---

## Использование монитора кабины

### 1 Подключите монитор кабины к терминалам [BOOTH].

➡ Дополнительная информация: Подключение к выходным терминалам (стр. 22)

### 2 Вращая ручку [LEVEL], отрегулируйте громкость выхода звука.

### 3 Вращая ручки [EQ (HI, LOW)], отрегулируйте громкость каждого диапазона.

---

---

# Микрофоны

---

---

## Раздел MIC

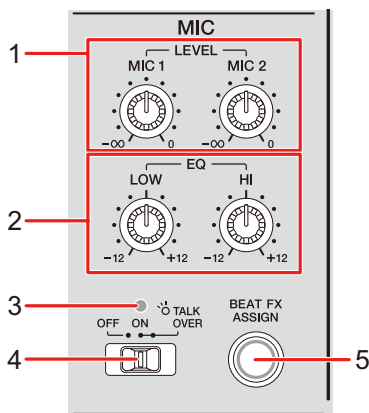

### 1. Ручки LEVEL (MIC1, MIC2)

Регулируют громкость выхода звука на терминалы [MIC1] и [MIC2].

### 2. Ручки EQ (HI, LOW)

Регулируют громкость выхода на терминалы [MIC1] и [MIC2].

Отдельные ручки регулируют перечисленные далее диапазоны.

- [HI]: от -12 до +12 дБ
- [LOW]: от -12 до +12 дБ

### 3. Индикатор MIC

Показывает настройку переключателя селектора [OFF, ON, TALK OVER] следующим образом.

- Не горит: задано значение [OFF].
- Горит: задано значение [ON].
- Мигает: задано значение [TALK OVER].

### 4. Переключатель селектора OFF, ON, TALK OVER

Задаёт выход микрофона.

- [OFF]: выключает микрофон.
- [ON]: включает микрофон.



- **[TALK OVER]**: переводит микрофон в режим TALK OVER. Звук каналов, отличных от каналов MIC, ослабляется, если на микрофон входит звук громче –10 дБ.
  - Настройки режима TALK OVER и уровень ослабления можно менять в параметре **[TALK OVER]** в **[MY SETTINGS]** (стр. 79).
5. Кнопка **BEAT FX ASSIGN** (стр. 56)

---

---

## Использование микрофона

### 1 Подключите микрофон к терминалу **[MIC1]** или **[MIC2]**.

📖 Дополнительная информация: Подключение к входным терминалам (стр. 21)

### 2 Установите переключатель селектора **[OFF, ON, TALK OVER]** в положение, соответствующее выходу микрофона.

### 3 Вращая ручку **[LEVEL (MIC1, MIC2)]**, отрегулируйте громкость микрофона.

- Учитывайте, что при слишком сильном повороте ручек по часовой стрелке уровень звука будет очень высоким.

### 4 Вращая ручки **[EQ (HI, LOW)]**, отрегулируйте громкость каждого диапазона.

### 5 Говорите в микрофон.

📖 Информацию о том, как добавить BEAT FX к звуку микрофона, см. в разделе Раздел BEAT FX (стр. 56).

---

---

# FILTER

Вы можете отрегулировать частоту отсечки.

Выбранный фильтр применяется ко всем каналам, от [1] до [6].

---

---

## Раздел FILTER

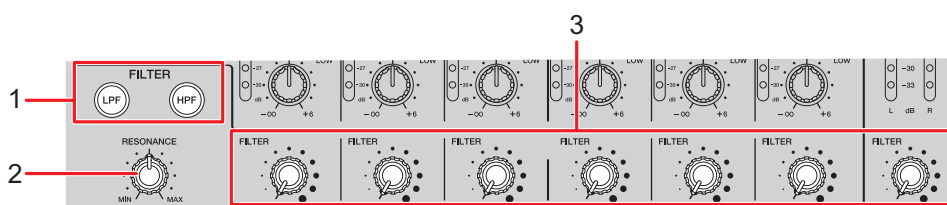

### 1. Кнопки FILTER (LPF, HPF)

Выбор фильтра. Выбранная кнопка начинает мигать.

- [LPF]: фильтр низких частот
- [HPF]: фильтр высоких частот

### 2. Ручка RESONANCE

Регулирует резонанс. Вращение ручки по часовой стрелке повышает резонанс.

### 3. Ручка FILTER

Регулирует частоту отсечки.

Настройка меняется в соответствии с выбранной кнопкой [FILTER (LPF, HPF)] следующим образом.

- [LPF]: вращение ручки по часовой стрелке уменьшает частоту отсечки.
- [HPF]: вращение ручки по часовой стрелке увеличивает частоту отсечки.

---

## Использование FILTER

**1 Нажмите кнопку [FILTER (LPF, HPF)], чтобы выбрать фильтр.**

- Если одна из кнопок уже выбрана, при нажатии на другую произойдет переключение на этот фильтр.

**2 Вращая ручку [FILTER], отрегулируйте частоту отсечки.**

**3 Вращая ручку [RESONANCE], отрегулируйте резонанс.**

- Нажмите мигающую кнопку [FILTER (LPF, HPF)], чтобы выключить FILTER.

# SEND

Звук эффекта (реверберации) можно направить на одно из встроенных или внешних устройств FX на любой канал или в основной выход.

## Раздел SEND

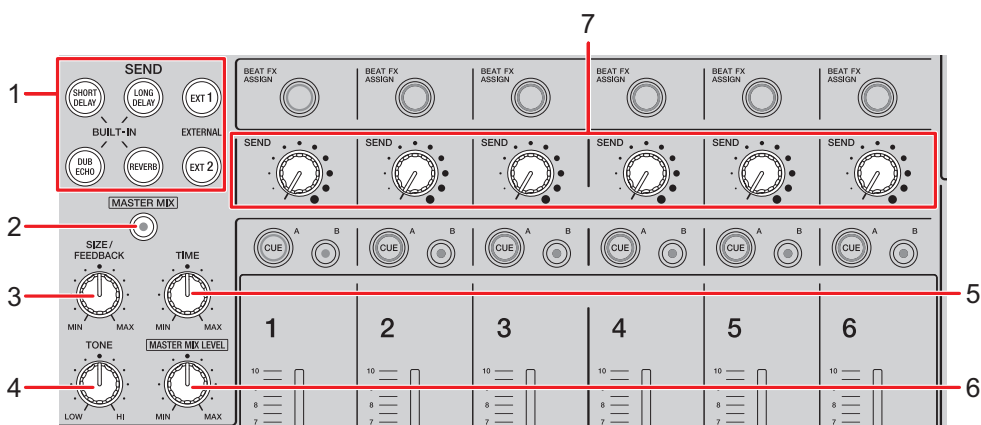

1. **Кнопки SEND** (стр. 49)

2. **Кнопка MASTER MIX**

Включает и выключает MASTER MIX. Кнопка загорается, если она включена, а звуки эффектов всех кнопок [SEND] направляются на основной выход.

3. **Ручка SIZE/FEEDBACK** (стр. 49)

4. **Ручка TONE**

Регулирует фильтр, применяемый к звуку эффекта [BUILT-IN].

5. **Ручка TIME** (стр. 49)

6. **Ручка MASTER MIX LEVEL**

Регулирует громкость для звука эффекта SEND, направляемого на основной выход, если MASTER MIX включен.

7. **Ручка SEND**

Регулирует уровень эффекта SEND.

➡ Подробнее о подключениях см. в разделе Подключение к терминалам EXT1/EXT2 (стр. 24).

## Направление звука эффектов в каналы

Звук эффекта можно направить на одно из встроенных или внешних устройств FX на любой канал.

Выбранный эффект подается на вход выбранного канала.

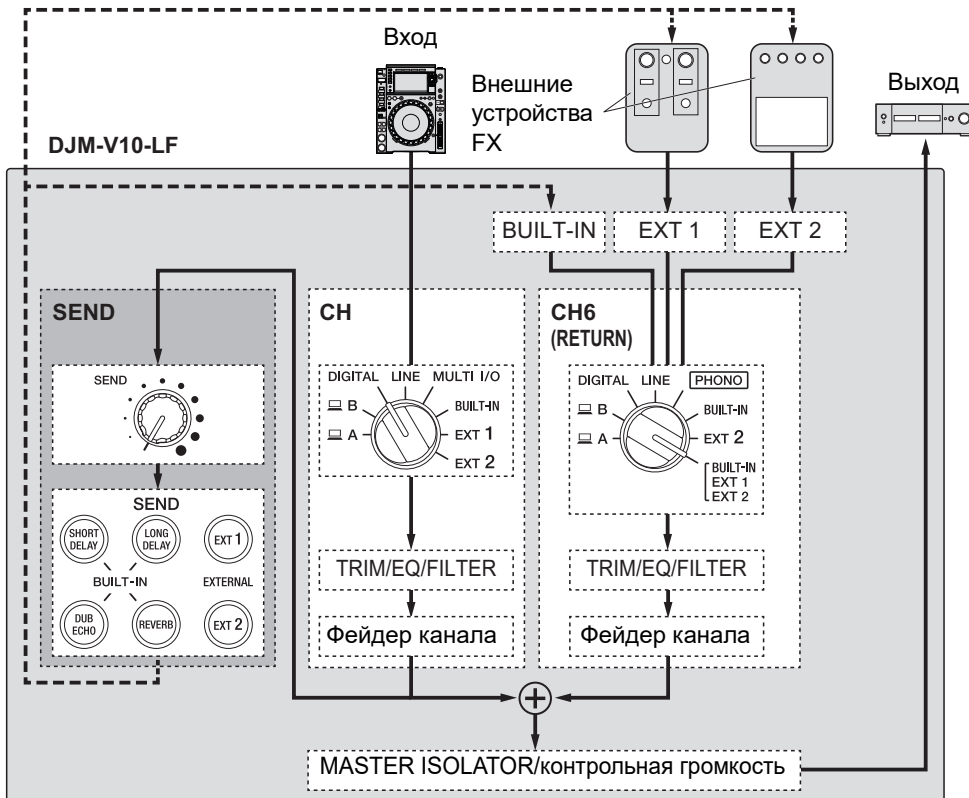

➤ Дополнительная информация: Типы и настройки SEND (стр. 49)

### 1 Вращая переключатель селектора входа, выберите источник входного звука.

➤ Подробнее о переключателе селектора входа см. в разделе Раздел каналов/раздел MASTER (стр. 27).

### 2 Нажмите кнопку [SEND], чтобы выбрать эффект.

- Если вы используете внешнее устройство FX, перейдите к шагу 6.

- 3 Вращая ручку [SIZE/FEEDBACK], отрегулируйте количественный параметр эффекта.
  - 4 Вращая ручку [TIME], отрегулируйте временной параметр эффекта.
  - 5 Вращая ручку [TONE], отрегулируйте фильтр, применяемый к звуку эффекта.
  - 6 Вращая ручку [SEND], отрегулируйте уровень SEND.
- Нажмите мигающую кнопку [SEND], чтобы выключить SEND.

## Направление звука эффектов на основной выход

Звук эффекта можно направить на одно из встроенных или внешних устройств FX на основной выход.

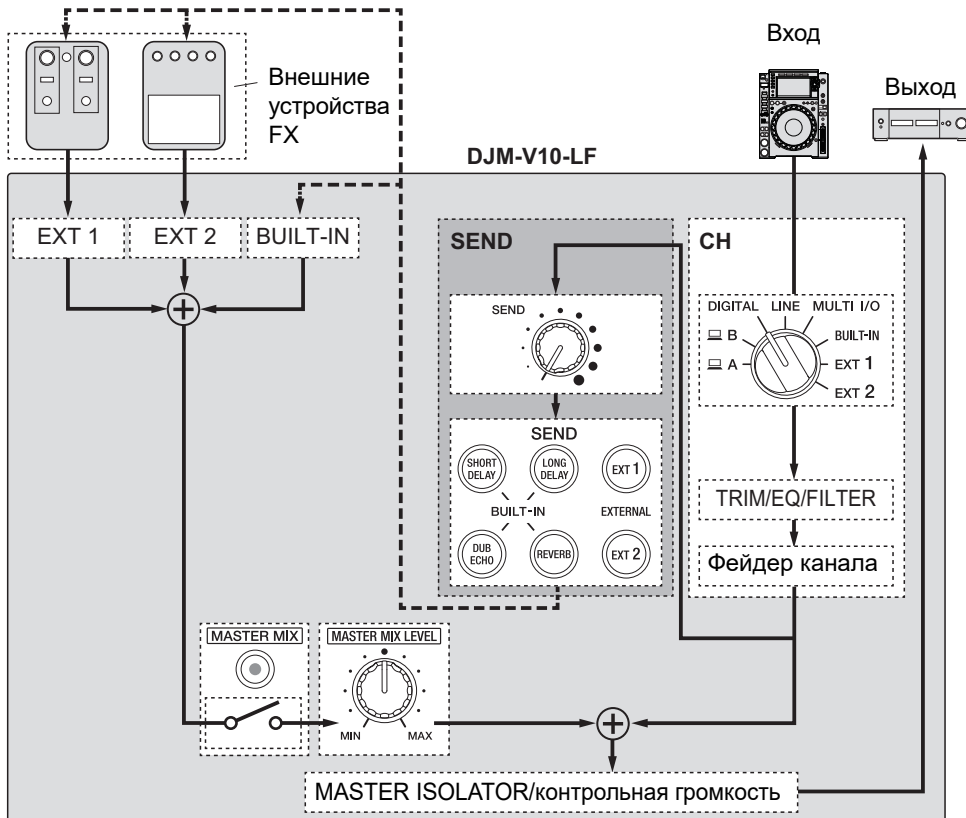

➡ Дополнительная информация: Типы и настройки SEND (стр. 49)

- 1 Нажмите кнопку **[MASTER MIX]**, чтобы включить **MASTER MIX**.
- 2 Нажмите кнопку **[SEND]**, чтобы выбрать эффект.
  - Если вы используете внешнее устройство FX, перейдите к шагу 6.
- 3 Вращая ручку **[SIZE/FEEDBACK]**, отрегулируйте количественный параметр эффекта.

- 4 Вращая ручку [TIME], отрегулируйте временной параметр эффекта.
  - 5 Вращая ручку [TONE] ,отрегулируйте фильтр, применяемый к звуку эффекта.
  - 6 Вращая ручку [MASTER MIX LEVEL], отрегулируйте громкость звучания эффекта.
  - 7 Вращая ручку [SEND], отрегулируйте уровень SEND.
- Нажмите мигающую кнопку [SEND], чтобы выключить SEND.



## Типы и настройки SEND

Вы можете отрегулировать следующие настройки SEND с помощью соответствующих ручек.

- Выбранная кнопка **[SEND]** начинает мигать.
- Вы можете выбрать один из эффектов **[BUILT-IN]**, а также **[EXT1]/[EXT2]** одновременно.

### FX/элементы управления Описание

#### BUILT-IN

<b>SHORT DELAY</b>	Добавляет звуки с короткой задержкой.
• <b>SIZE/FEEDBACK:</b>	поворот по часовой стрелке усиливает обратную связь.
• <b>TIME:</b>	поворот по часовой стрелке увеличивает время задержки.
<b>LONG DELAY</b>	Добавляет звуки с длинной задержкой.
• <b>SIZE/FEEDBACK:</b>	поворот по часовой стрелке усиливает обратную связь.
• <b>TIME:</b>	поворот по часовой стрелке увеличивает время задержки.
<b>DUB ECHO</b>	Добавляет реверберирующее эхо за счет многократного вывода звука с небольшой задержкой относительно исходного и приглушения.
• <b>SIZE/FEEDBACK:</b>	поворот по часовой стрелке усиливает обратную связь.
• <b>TIME:</b>	поворот по часовой стрелке увеличивает время задержки.
<b>REVERB</b>	Добавляет реверберацию.
• <b>SIZE/FEEDBACK:</b>	поворот по часовой стрелке увеличивает размер комнаты.
• <b>TIME:</b>	поворот по часовой стрелке увеличивает время реверберации.

**FX/элементы управления** Описание**EXTERNAL****EXT1** <sup>1</sup>

Добавляет звук эффекта внешнего устройства FX, подключенного к терминалам **[EXT1 SEND]** и **[EXT1 RETURN]**.

**EXT2** <sup>1</sup>

Добавляет звук эффекта внешнего устройства FX, подключенного к терминалам **[EXT2 SEND]** и **[EXT2 RETURN]**.

<sup>1</sup> Ручки **[SIZE/FEEDBACK]**, **[TIME]** и **[TONE]** для этой настройки недоступны.

# MULTI I/O

Вы можете направить звук эффекта внешнего устройства FX или мобильного устройства (на котором запущено приложение FX) на каналы или на основной выход. Эффекты можно направить следующими способами.

- **INSERT**: заменяет исходный звук звуком эффекта с внешнего устройства.

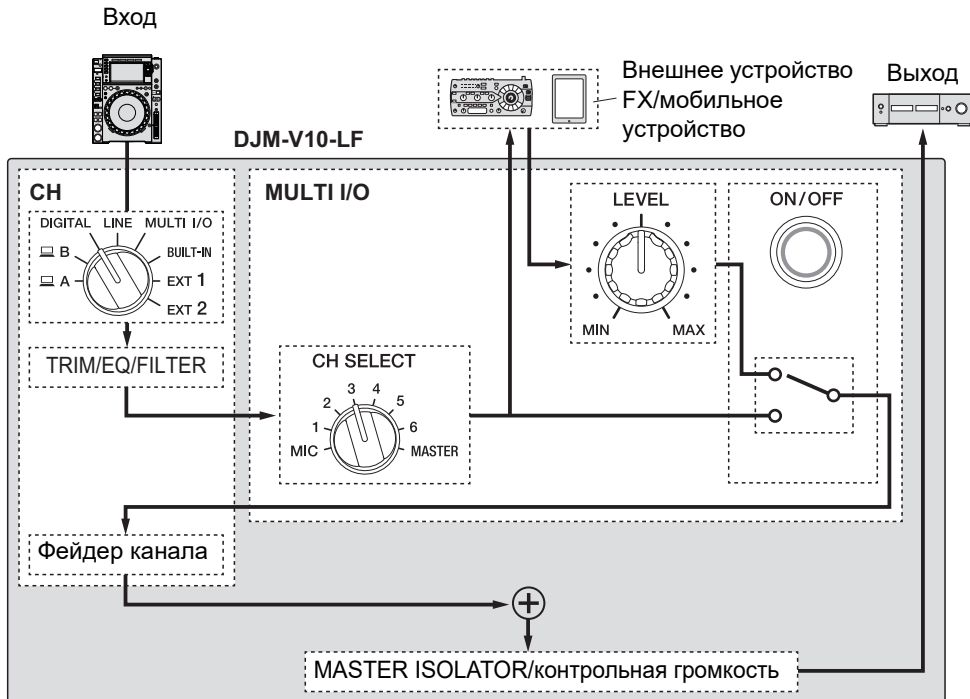

- **CH 2/CH 5:** направляет звук эффекта с внешнего устройства на канал, отличный от канала исходного звука. Затем вы можете смикшировать исходный звук и звук эффекта, используя эти два канала.

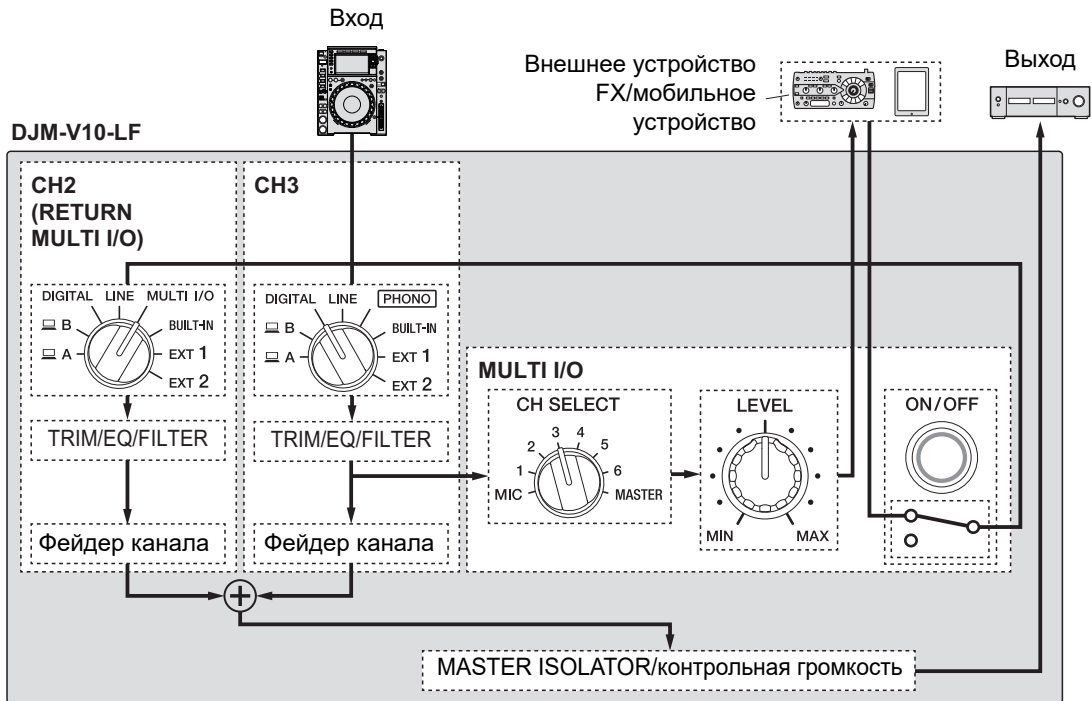

- ➡ Подробнее о подключениях см. в разделе Подключение к терминалам MULTI I/O (стр. 25).

## Раздел MULTI I/O

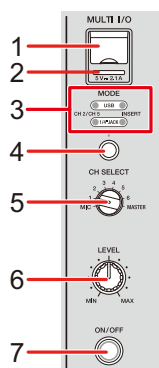

### 1. Гнездо для подключения мобильного устройства (порт USB)

Подключение мобильного устройства.

### 2. Индикатор подключения USB

Горит, если подключено совместимое мобильное устройство, и мигает, если несовместимое.

### 3. Индикатор селектора MODE

Показывает внешнее устройство FX и способ входа эффекта, выбранный кнопкой селектора [MODE].

### 4. Кнопка селектора MODE

Выбирает внешнее устройство FX и способ входа эффекта.

- [USB]: выбирает мобильное устройство, подключенное к терминалу для подключения мобильных устройств.
- [1/4"JACK]: выбирает внешнее устройство FX, подключенное к терминалам [MULTI I/O RETURN].
- [CH 2/CH 5]: выводит звук канала, выбранного переключателем [CH SELECT], на внешнее устройство FX или мобильное устройство и направляет звук с эффектом на канал, для которого выбрано [MULTI I/O] с помощью переключателя селектора входа.
- [INSERT]: выводит звук канала, выбранного переключателем [CH SELECT], на внешнее устройство FX или мобильное устройство и направляет звук с эффектом на канал, выбранный с помощью переключателя [CH SELECT].

**5. Переключатель CH SELECT**

Выбирает канал, в который нужно добавить эффект MULTI I/O.

**6. Ручка LEVEL**

Регулирует громкость звучания эффекта MULTI I/O.

**7. Кнопка ON/OFF**

Включает и выключает MULTI I/O. Если он включен, кнопка мигает.

---

---

## Использование MULTI I/O

**1 Нажмите кнопку селектора [MODE], чтобы выбрать внешнее устройство FX и способ входа эффекта.**

**2 Вращая переключатель [CH SELECT], выберите канал, в который нужно добавить эффект MULTI I/O.**

**3 Нажмите кнопку [ON/OFF], чтобы включить MULTI I/O.**

**4 Вращая ручку [LEVEL], отрегулируйте громкость звучания эффекта MULTI I/O.**

- Нажмите кнопку [ON/OFF] еще раз, чтобы выключить MULTI I/O.
- MULTI I/O выключается автоматически в следующих ситуациях.
  - Устройство не подключено к внешнему устройству FX.
  - Кнопкой селектора [MODE] выбрано значение [CH 2/CH 5], переключателем [CH SELECT] выбран канал с [1] по [6] и переключателем селектора входа для выбранного канала выбрано значение [MULTI I/O].
  - Кнопкой селектора [MODE] выбрано значение [CH 2/CH 5] и переключателем [CH SELECT] выбрано значение [MASTER].

---

---

# BEAT FX

Вы можете добавлять различные эффекты в соответствии с темпом (BPM, beats per minute — количество ударов в минуту) текущей воспроизводимой дорожки.

Если вы используете функцию квантования в PRO DJ LINK, устройство добавляет эффекты, автоматически синхронизируя их с ударами в соответствии с информацией сетки для дорожки, проанализированной rekordbox. Это происходит, даже если вы нажмете кнопку **[ON/OFF]** для **[BEAT FX]** и **[X-PAD]**.

- Чтобы использовать функцию квантования в PRO DJ LINK, подключите к устройству совместимый с PRO DJ LINK мультимедиа-плеер.  
Заранее проанализируйте дорожки в rekordbox. Подробнее об анализе дорожек см. в руководстве по эксплуатации rekordbox.

📖 Дополнительная информация: PRO DJ LINK (стр. 7)

## Раздел BEAT FX

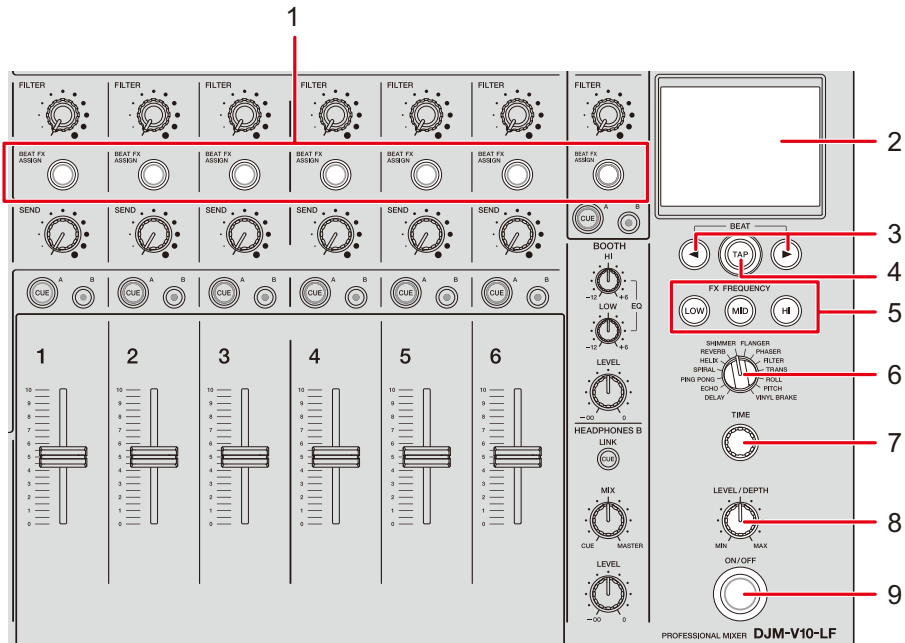

### 1. Кнопка BEAT FX ASSIGN

Добавляет BEAT FX в канал. Если BEAT FX включено, выбранная кнопка загорается и мигает.

- Нажмите кнопку **[BEAT FX ASSIGN]** в разделе **[MIC]**, чтобы добавить BEAT FX к звуку микрофона.

### 2. Сенсорный дисплей (стр. 57)

### 3. Кнопки BEAT ◀/▶

Установка коэффициента удара для синхронизации BEAT FX.

### 4. Кнопка TAP

Коснитесь кнопки, чтобы вручную задать BPM.

Нажмите и удерживайте, чтобы включить режим **[AUTO]**.

### 5. Кнопки FX FREQUENCY (LOW, MID, HI)

Выбор диапазона (**[LOW]**, **[MID]**, **[HI]**), в который добавляется BEAT FX. Выбранная кнопка загорится.

### 6. Переключатель селектора BEAT FX (стр. 61)

### 7. Ручка TIME (стр. 61)

### 8. Ручка LEVEL/DEPTH (стр. 61)

- При полном повороте против часовой стрелки выводится исходное звучание.



## 9. Кнопка ON/OFF

Включает и выключает BEAT FX. Если он включен, кнопка мигает.

## Сенсорный дисплей

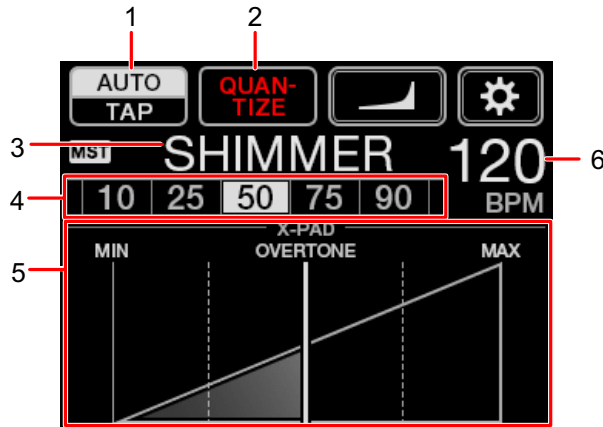

### 1. AUTO/TAP

Выбирает режим измерения BPM.

Каждое нажатие изменяет выделенный (выбранный) элемент.

- **[AUTO]**: автоматически измеряет BPM входного звука (диапазон измерения: от 70 до 180).
- **[TAP]**: позволяет вручную задать BPM (стр. 60).
- При включении устройства автоматически устанавливается значение **[AUTO]**.
- Коснитесь и удерживайте **[AUTO/TAP]** при выбранном **[TAP]**, чтобы открыть экран **[BPM SETTING]** и установить BPM с шагом 0,1.
- Если значение BPM в режиме **[AUTO]** не удастся измерить правильно, оно мигает.  
В таком случае используйте режим **[TAP]**.

### 2. QUANTIZE

Показывает состояние функции квантования следующим образом.

- Горит красным: функция включена.
- По очереди отображаются значения **[QUANTIZE]** и **[NO GRID]**: функция квантования включена, но устройство не получает информацию сетки.
- Горит серым: функция квантования выключена.

- Возможно, устройство не получает информацию сетки в зависимости от состояния воспроизведения подключенного мультимплеера (например, если он вне эфира, в режиме скретчинга, реверсного воспроизведения и т. п.).

### 3. **Выбранный эффект**

Отображение названия выбранного эффекта.

### 4. **Бит/параметр**

Выделяет выбранный бит.

- Для некоторых эффектов при нажатии кнопок [**BEAT ◀▶**] выводится параметр. Если выбрано значение вне диапазона параметров, отображение мигает.

### 5. **X-PAD**

Нажатие [**X-PAD**] включает и выключает эффект.

Касание или проведение по [**X-PAD**] пальцем регулирует время и количественные параметры.

- Отпустите [**X-PAD**], чтобы отключить эффект.

### 6. **Значение BPM**

Показывает значение BPM.

---

## Использование BEAT FX

➤ Дополнительная информация: Типы и настройки BEAT FX (стр. 61)

**1 Коснитесь [AUTO/TAP] или [QUANTIZE], чтобы выбрать режим измерения BPM.**

**2 Поверните переключатель селектора BEAT FX, чтобы выбрать эффект.**

Откройте выбранный экран BEAT FX.

**3 Нажмите кнопку [BEAT FX ASSIGN], чтобы выбрать канал, в который нужно добавить эффект.**

**4 Кнопками [BEAT ◀/▶] задайте коэффициент удара для синхронизации звучания эффекта.**

**5 Кнопкой [FX FREQUENCY (LOW, MID, HI)] выберите канал, в который нужно добавить эффект.**

**6 Вращая ручки [TIME] и [LEVEL/DEPTH], отрегулируйте настройки эффекта.**

**7 Нажмите кнопку [ON/OFF] (или коснитесь [X-PAD]), чтобы включить BEAT FX.**

Выбранный эффект добавляется на вход выбранного канала.

• Нажмите кнопку [ON/OFF] еще раз, чтобы выключить BEAT FX.

---

## Ручной ввод BPM

### 1 Коснитесь кнопки [TAP] более двух раз одновременно с ударами дорожки.

BPM задается в соответствии со средним временем между касаниями.

- Если BPM задается кнопкой [TAP], устанавливается коэффициент удара [1/1], а длительность одного удара устанавливается равной времени эффекта.
- Кроме того, вы можете задать BPM вручную, вращая ручку [TIME] и одновременно нажимая кнопку [TAP].
- Коснитесь и удерживайте [AUTO/TAP] при выбранном [TAP], чтобы открыть экран [BPM SETTING] и установить BPM с шагом 0,1.

## Типы и настройки BEAT FX

Вы можете отрегулировать следующие настройки BEAT FX с помощью соответствующих кнопок, ручек и т. п.

BEAT FX/элементы управления	Описание
<b>DELAY</b> <sup>1</sup> <sup>2</sup>	Выводит один раз задержку звучания в соответствии с битом.
<ul style="list-style-type: none"> <li>• <b>BEAT</b> ◀/▶:</li> <li>• <b>TIME:</b></li> <li>• <b>LEVEL/DEPTH:</b></li> <li>• <b>X-PAD:</b></li> </ul>	<p>время задержки относительно 1 удара BPM (коэффициент удара): от 1/16 до 16 ударов</p> <p>время задержки: от 1 до 4000 мс</p> <p>баланс между исходным звучанием и звучанием эффекта.</p> <p>время задержки</p>
<b>ECHO</b> <sup>1</sup> <sup>2</sup>	Выводит задержку звука несколько раз с приглушением в соответствии с ударом.
<ul style="list-style-type: none"> <li>• <b>BEAT</b> ◀/▶:</li> <li>• <b>TIME:</b></li> <li>• <b>LEVEL/DEPTH:</b></li> <li>• <b>X-PAD:</b></li> </ul>	<p>время задержки относительно 1 удара BPM (коэффициент удара): от 1/16 до 16 ударов</p> <p>время задержки: от 1 до 4000 мс</p> <p>баланс между исходным звучанием и звучанием эффекта.</p> <p>время задержки</p>

BEAT FX/элементы управления	Описание
<p><b>PING PONG</b> <span>1</span> <span>2</span></p> <ul style="list-style-type: none"> <li>• <b>BEAT</b> ◀/▶: время задержки относительно 1 удара BPM (коэффициент удара): от 1/16 до 16 ударов</li> <li>• <b>TIME:</b> время задержки: от 10 до 4000 мс</li> <li>• <b>LEVEL/DEPTH:</b> баланс между исходным звучанием и звучанием эффекта.</li> <li>• <b>X-PAD:</b> время задержки</li> </ul>	<p>Выводит задержку звука с различным временем задержки для левого и правого несколько раз с приглушением в соответствии с ударом, создавая эффект стереозвучания.</p>
<p><b>SPIRAL</b> <span>1</span> <span>2</span></p> <ul style="list-style-type: none"> <li>• <b>BEAT</b> ◀/▶: время задержки относительно 1 удара BPM (коэффициент удара): от 1/16 до 16 ударов</li> <li>• <b>TIME:</b> время задержки: от 10 до 4000 мс</li> <li>• <b>LEVEL/DEPTH:</b> баланс между исходным звучанием, звучанием эффекта и обратной связью</li> <li>• <b>X-PAD:</b> время задержки</li> </ul>	<p>Добавляет реверберацию к входному звуку.</p>
<p><b>HELIX</b></p> <ul style="list-style-type: none"> <li>• <b>BEAT</b> ◀/▶: время эффекта относительно 1 удара BPM (коэффициент удара): от 1/16 до 16 ударов</li> <li>• <b>TIME:</b> время эффекта: от 10 до 4000 мс</li> </ul>	<p>Записывает входной звук и регулярно подает записанный звук на выход в соответствии с указанным коэффициентом удара.</p>

BEAT FX/элементы управления	Описание
<ul style="list-style-type: none"> <li>• <b>LEVEL/DEPTH:</b></li> </ul>	<p>степень наложения звука</p> <ul style="list-style-type: none"> <li>• Вы можете изменить степень приглушения, повернув ручку [LEVEL/DEPTH] до конца против часовой стрелки, а за тем по часовой стрелке. Чтобы зафиксировать выходное звучание, поверните ручку до конца по часовой стрелке.</li> </ul>
<ul style="list-style-type: none"> <li>• <b>X-PAD:</b></li> </ul>	<p>время эффекта</p>
<p><b>REVERB</b> <sup>1</sup> <sup>2</sup></p> <ul style="list-style-type: none"> <li>• <b>BEAT ◀/▶:</b></li> <li>• <b>TIME:</b></li> <li>• <b>LEVEL/DEPTH:</b></li> <li>• <b>X-PAD:</b></li> </ul>	<p>Добавляет реверберацию к входному звуку.</p> <ul style="list-style-type: none"> <li>уровень реверберации: от 1 до 100 %</li> <li>уровень реверберации: от 1 до 100 %</li> <li>баланс между исходным звучанием и звучанием эффекта.</li> <li>частота отсечки для фильтра</li> </ul>
<p><b>SHIMMER</b> <sup>1</sup> <sup>2</sup></p> <ul style="list-style-type: none"> <li>• <b>BEAT ◀/▶:</b></li> <li>• <b>TIME:</b></li> <li>• <b>LEVEL/DEPTH:</b></li> <li>• <b>X-PAD:</b></li> </ul>	<p>Добавляет реверберацию со свертанием к входному звуку.</p> <ul style="list-style-type: none"> <li>уровень реверберации: от 1 до 100 %</li> <li>уровень реверберации: от 1 до 100 %</li> <li>баланс между исходным звучанием и звучанием эффекта.</li> <li>уровень эффекта свертания</li> </ul>

BEAT FX/элементы управления	Описание
<b>FLANGER</b> <ul style="list-style-type: none"> <li>• <b>BEAT ◀/▶:</b></li> <li>• <b>TIME:</b></li> <li>• <b>LEVEL/DEPTH:</b></li> <li>• <b>X-PAD:</b></li> </ul>	<p>Добавляет циклический эффект флэнджера в соответствии с битом.</p> <p>цикл смещения эффекта относительно 1 удара BPM (коэффициент удара): от 1/16 до 64 ударов</p> <p>цикл смещения эффекта: от 10 до 32 000 мс</p> <p>Уровень эффекта</p> <p>цикл для мелкого варьирования эффекта</p>
<b>PHASER</b> <ul style="list-style-type: none"> <li>• <b>BEAT ◀/▶:</b></li> <li>• <b>TIME:</b></li> <li>• <b>LEVEL/DEPTH:</b></li> <li>• <b>X-PAD:</b></li> </ul>	<p>Добавляет циклический эффект фэйзера в соответствии с битом.</p> <p>цикл смещения эффекта относительно 1 удара BPM (коэффициент удара): от 1/16 до 64 ударов</p> <p>цикл смещения эффекта: от 10 до 32 000 мс</p> <p>Уровень эффекта</p> <p>цикл для мелкого варьирования эффекта</p>
<b>FILTER</b> <ul style="list-style-type: none"> <li>• <b>BEAT ◀/▶:</b></li> <li>• <b>TIME:</b></li> <li>• <b>LEVEL/DEPTH:</b></li> <li>• <b>X-PAD:</b></li> </ul>	<p>Циклически изменяет частоту отсечки для фильтра в соответствии с битом.</p> <p>цикл смещения эффекта относительно 1 удара BPM (коэффициент удара): от 1/16 до 64 ударов</p> <p>цикл смещения эффекта: от 10 до 32 000 мс</p> <p>Уровень эффекта</p> <p>цикл для мелкого варьирования эффекта</p>



BEAT FX/элементы управления	Описание
<p><b>TRANS</b></p> <ul style="list-style-type: none"> <li>• <b>BEAT ◀/▶:</b></li> <li>• <b>TIME:</b></li> <li>• <b>LEVEL/DEPTH:</b></li> <li>• <b>X-PAD:</b></li> </ul>	<p>Циклически прерывает звучание в соответствии с битом.</p> <p>цикл прерывания относительно 1 удара BPM (коэффициент удара): от 1/16 до 16 ударов</p> <p>время эффекта: от 10 до 16 000 мс</p> <p>баланс между исходным звучанием, звучанием эффекта и нагрузкой</p> <p>цикл прерывания</p>
<p><b>ROLL</b></p> <ul style="list-style-type: none"> <li>• <b>BEAT ◀/▶:</b></li> <li>• <b>TIME:</b></li> <li>• <b>LEVEL/DEPTH:</b></li> <li>• <b>X-PAD:</b></li> </ul>	<p>Записывает входной звук при нажатии кнопки [ON/OFF] и регулярно подает записанный звук на выход в соответствии с указанным коэффициентом удара.</p> <p>время эффекта относительно 1 удара BPM (коэффициент удара): от 1/16 до 16 ударов</p> <p>время эффекта: от 10 до 4000 мс</p> <p>баланс между исходным звучанием и звучанием эффекта.</p> <p>время эффекта</p>
<p><b>PITCH</b></p> <ul style="list-style-type: none"> <li>• <b>BEAT ◀/▶:</b></li> <li>• <b>TIME:</b></li> <li>• <b>LEVEL/DEPTH:</b></li> <li>• <b>X-PAD:</b></li> </ul>	<p>Регулирует строй исходного звучания.</p> <p>строй звучания эффекта: от –50 до 100 %</p> <p>строй звучания эффекта: от –50 до 100 %</p> <p>строй звучания эффекта</p> <p>строй звучания эффекта</p>

BEAT FX/элементы управления	Описание
-----------------------------	----------

### VINYL BRAKE

Постепенно замедляет скорость воспроизведения входного звука в соответствии с битом, а затем останавливает воспроизведение.

- **BEAT ◀/▶:** время эффекта относительно 1 удара BPM (коэффициент удара): от 1/16 до 16 ударов
- **TIME:** время эффекта: от 10 до 4000 мс
- **LEVEL/DEPTH:** скорость воспроизведения
- **X-PAD:** время эффекта

<sup>1</sup> Если для какого-либо канала с [1] по [6] нажата кнопка [BEAT FX ASSIGN], вы не можете контролировать звучание эффекта даже при нажатии кнопки [CUE A] или [CUE B] для соответствующего канала.

<sup>2</sup> Если установить фейдер канала в положение [0] для прерывания входного звука, останется только звук эффекта.

---

---

# USB/MIDI

Если с помощью кабеля USB подключить к устройству ПК/Мас или мобильное устройство, на котором установлено программное обеспечение MIDI, вы сможете управлять программным обеспечением MIDI с этого устройства (стр. 69).

Кроме того, вы сможете синхронизировать внешний контроллер последовательности MIDI с темпом (BPM) дорожки канала, выбранного для добавления BEAT FX с помощью настройки [**AUTO**] или [**QUANTIZE**] (стр. 70).

- Подробнее о сообщениях MIDI устройства см. по следующему адресу:

[pioneerdj.com/support/](http://pioneerdj.com/support/)

- Установите канал MIDI для вывода MIDI в разделе [**MIDI**] в [**MY SETTINGS**] (стр. 79). Настройку выхода в интерфейсе HID делать не требуется.

## Раздел USB/MIDI

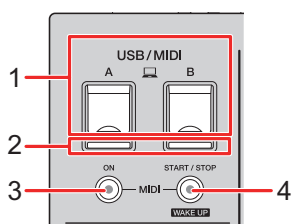

1. **Порты A, B (USB)** (стр. 23)

2. **Индикатор подключения USB**

Загорается при подключении ПК/Мас и мигает, если ПК/Мас подключен, но на нем не установлен специальный программный аудиодрайвер.

- Чтобы подавать на ПК/Мас звук с устройства или наоборот, установите на компьютер специальный программный аудиодрайвер (стр. 14).

3. **Кнопка MIDI ON**

Включает и выключает MIDI. Если он включен, кнопка загорается.

4. **Кнопка MIDI START/STOP (WAKE UP)**

Отправляет сообщения о запуске и останове MIDI. Кнопка загорается после отправки сообщения о запуске и выключается после отправки сообщения об останове.

Выход из режима ожидания при нажатии кнопки, если устройство находится в режиме ожидания.

---

## Управление программным обеспечением MIDI

- Заранее установите программное обеспечение MIDI и настройте параметры звука и MIDI на ПК/Мас или на мобильном устройстве.

### 1 Подключите ПК/Мас или мобильное устройство к этому устройству.

- Подключите ПК/Мас к порту [**A, B**] (USB) или подключите мобильное устройство к терминалу для подключения мобильного устройства в разделе [**MULTI I/O**] (стр. 23).

### 2 Запустите программное обеспечение MIDI.

- Если вы используете мобильное устройство, на этом последовательность заканчивается.

### 3 Нажмите кнопку [**MIDI ON**], чтобы включить MIDI.

Начнется отправка сообщений MIDI.

- Нажмите кнопку [**MIDI ON**] еще раз, чтобы выключить MIDI и прекратить отправлять сообщения MIDI.
- Сигналы MIDI-синхронизации (BPM) отправляются, даже если кнопка [**MIDI ON**] выключена.
- Нажмите кнопку [**MIDI START/STOP (WAKE UP)**], чтобы отправлять сообщения запуска и останова MIDI по очереди. Сообщения отправляются, даже если кнопка [**MIDI ON**] выключена.

---

## Управление внешним контроллером последовательности MIDI

Вы сможете синхронизировать внешний контроллер последовательности MIDI с темпом (BPM) дорожки канала, выбранного для добавления BEAT FX с помощью настройки [AUTO] или [QUANTIZE].

- Темп (BPM) дорожки отправляется как сигнал MIDI-синхронизации (выходной диапазон: от 40 до 250 ударов/мин).
- Сигналы MIDI-синхронизации (BPM) отправляются, даже если BPM задано вручную.
- Внешние контроллеры последовательности MIDI, не поддерживающие MIDI-синхронизацию (BPM), не могут синхронизироваться.
- Вы не можете использовать дорожки, если их BPM для синхронизации не удается обнаружить.
- Точность сигнала MIDI-синхронизации повышается, если к устройству подключен мультиплеер, поддерживающий функцию квантования, и функция [QUANTIZE] включена.

**1 Соедините терминал [MIDI OUT] на устройстве и терминал MIDI IN на внешнем контроллере последовательности MIDI с помощью кабеля MIDI (приобретается отдельно).**

**2 Установите на внешнем контроллере последовательности MIDI ведомый режим синхронизации.**

**3 Нажмите кнопку [MIDI START/STOP (WAKE UP)], чтобы отправлять сообщения запуска MIDI.**

**4 Нажмите кнопку [MIDI ON], чтобы включить MIDI.**

Начнется отправка сообщений MIDI.

- Нажмите кнопку [MIDI ON] еще раз, чтобы выключить MIDI и прекратить отправлять сообщения MIDI.
- Сигналы MIDI-синхронизации (BPM) отправляются, даже если кнопка [MIDI ON] выключена.

- Нажмите кнопку [**MIDI START/STOP (WAKE UP)**], чтобы отправлять сообщения запуска и останова MIDI по очереди. Сообщения отправляются, даже если кнопка [**MIDI ON**] выключена.

---

---

# Настройки



Вы можете изменять настройки устройства в настройках **[UTILITY]**. Если сохранить **[MY SETTINGS]** на устройстве хранения (USB-накопителе и т. п.), вы можете загрузить их в устройство сразу как зайдете в кабинку, чтобы начать работу после другого DJ и т. п.

---

---

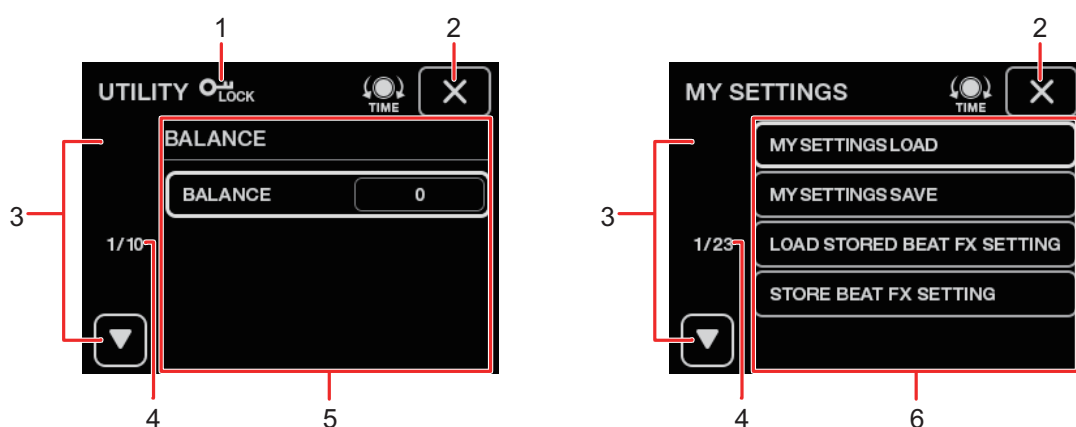
## Экраны **[UTILITY]**/**[MY SETTINGS]**



-  1. Отображается, если настройки **[UTILITY]** заблокированы (изменение невозможно).
-  2. Закрывает экран.
-  3. Открывает следующую или предыдущую страницу.
  - Вы также можете открыть следующую или предыдущую страницу, вращая ручку **[TIME]** в разделе **[BEAT FX]**.
4. **Номер страницы**  
Показывает текущий номер страницы/общее количество страниц.
5. **Элементы настроек UTILITY** (стр. 74)
6. **Элементы настроек MY SETTINGS** (стр. 78)



---

## Изменение настроек

### 1 Коснитесь или коснитесь и удерживайте значок на главном экране.

Коснитесь, чтобы открыть экран [MY SETTINGS].

Коснитесь и удерживайте, чтобы открыть экран [UTILITY].

### 2 Коснитесь элемента настроек.

- Для переключения между элементами используйте ручку [TIME] в разделе [BEAT FX].

 Дополнительная информация: Настройки UTILITY (стр. 74)

 Дополнительная информация: MY SETTINGS (стр. 78)

### 3 Коснитесь значения настройки.

### 4 Коснитесь [OK], чтобы подтвердить настройку.

- Чтобы отменить настройку, коснитесь [CANCEL].

### 5 Коснитесь .

Экран [UTILITY] или [MY SETTINGS] закроется.

- Помните: если вы нажмете  без подтверждения настроек, экран закроется и настройки не будут сохранены.

## Настройки UTILITY

\*: заводская настройка

Элементы настроек	Описание
<b>BALANCE</b> <sup>1</sup>	<p>Задаёт выходной баланс.</p> <ul style="list-style-type: none"> <li>Значения настройки: с <b>L128</b> по <b>0</b> * по <b>R127</b></li> </ul>
<b>MASTER OUT</b> <sup>1</sup>	
<b>PEAK LIMITER</b>	<p>Уменьшает искажения в звуке, выводимом с терминалов <b>[MASTER1]</b> и <b>[MASTER2]</b>.</p> <ul style="list-style-type: none"> <li>Значения настройки: <b>OFF, ON</b> *</li> </ul>
<b>ATT.</b>	<p>Задаёт уровень ослабления звука, выводимого с терминалов <b>[MASTER1]</b> и <b>[MASTER2]</b>.</p> <ul style="list-style-type: none"> <li>Значения настройки: <b>-12dB, -9dB, -6dB, -3dB, 0dB</b> *</li> </ul>
<b>MONO/STEREO</b>	<p>Задаёт способ вывода (моно/стерео) звука, выводимого с терминалов <b>[MASTER1]</b> и <b>[MASTER2]</b>.</p> <ul style="list-style-type: none"> <li>Значения настройки: <b>MONO, STEREO</b> *</li> </ul>
<b>DIGITAL MASTER OUT</b> <sup>1</sup>	
<b>REFERENCE LEVEL</b>	<p>Задаёт уровень выходного сигнала для случаев, когда индикатор основного уровня горит при <b>[0]</b> дБ.</p> <ul style="list-style-type: none"> <li>Значения настройки: <b>-30dBFS, -27dBFS, -24dBFS, -21dBFS</b> *, <b>-18dBFS, -15dBFS, -12dBFS, -9dBFS, -6dBFS</b></li> <li>Помните, что звучание может быть искажено, даже если индикатор контрольного уровня не показывает самый верхний уровень.</li> </ul>
<b>SAMPLING RATE</b>	<p>Задаёт частоту дискретизации цифрового сигнала.</p> <ul style="list-style-type: none"> <li>Значения настройки: <b>44.1kHz, 48kHz, 88.2kHz, 96kHz</b> *</li> </ul>

Элементы настроек	Описание
<b>PEAK LIMITER</b>	<p>Уменьшает искажения в звуке, выводимом с терминала [DIGITAL MASTER OUT].</p> <ul style="list-style-type: none"> <li>Значения настройки: <b>OFF, ON *</b></li> </ul>
<b>MONO/STEREO</b>	<p>Задаёт способ вывода (моно/стерео) звука, выводимого с терминала [DIGITAL MASTER OUT].</p> <ul style="list-style-type: none"> <li>Значения настройки: <b>MONO, STEREO *</b></li> </ul>
<b>BOOTH OUT <sup>1</sup></b>	
<b>ATT.</b>	<p>Задаёт уровень приглушения для звука, выводимого с терминалов [BOOTH].</p> <ul style="list-style-type: none"> <li>Значения настройки: <b>-12dB, -9dB, -6dB, -3dB, 0dB *</b></li> </ul>
<b>MONO/STEREO</b>	<p>Задаёт способ вывода (моно/стерео) звука, выводимого с терминала [BOOTH].</p> <ul style="list-style-type: none"> <li>Значения настройки: <b>MONO, STEREO *</b></li> </ul>
<b>MIC OUT TO MASTER <sup>1</sup></b>	
<b>PEAK LIMITER THRESHOLD LEVEL</b>	<p>Задаёт ограничение для звука микрофон, который подается на вход основного звука.</p> <ul style="list-style-type: none"> <li>Значения настройки: <b>0dB, 3dB, 6dB, 9dB, 12dB, 15dB, OFF *</b></li> </ul>

Элементы настроек	Описание
<b>MIC OUT TO BOOTH</b> <sup>1</sup>	
<b>LEVEL</b>	<p>Задаёт громкость звука микрофона, который подается на вход звука, выводимого с терминалов [BOOTH].</p> <ul style="list-style-type: none"> <li>Значения настройки: <b>OFF, -18dB, -15dB, -12dB, -9dB, -6dB, -3dB, 0dB *</b></li> </ul>
<b>PEAK LIMITER THRESHOLD LEVEL</b>	<p>Задаёт ограничение звука микрофона, который подается на вход звука, выводимого с терминалов [BOOTH].</p> <ul style="list-style-type: none"> <li>Значения настройки: <b>0dB, 3dB, 6dB, 9dB, 12dB, 15dB, OFF *</b></li> </ul>
<b>PC UTILITY</b> <sup>1</sup>	
	<p>Определяет, будет ли утилита настройки запускаться автоматически при подключении к устройству ПК/Мас с помощью кабеля USB.</p> <ul style="list-style-type: none"> <li>Значения настройки: <b>OFF *, ON</b></li> </ul>
<b>AUTO STANDBY</b> <sup>1</sup>	
	<p>Настраивает функцию автоматического режима ожидания (стр. 77).</p> <ul style="list-style-type: none"> <li>Значения настройки: <b>OFF, ON *</b></li> </ul>
<b>LOCK</b>	
	<p>Определяет, можно ли изменять настройки [UTILITY].</p> <ul style="list-style-type: none"> <li>Значения настройки: <b>LOCKED, UNLOCKED *</b></li> </ul>
<b>OWNER SETTING</b>	
<b>SAVE</b>	<p>Сохраняет настройки [UTILITY] и [MY SETTINGS] как [OWNER SETTING] на устройстве. [MY SETTINGS], сохраненные как [OWNER SETTING], используются по умолчанию при включении устройства.</p>
<b>LOAD</b>	<p>Вызывает [OWNER SETTING] (настройки [UTILITY] и [MY SETTINGS]), сохраненные на устройстве.</p>

<sup>1</sup> настройка сохраняется на устройстве при касании [SAVE] в [OWNER SETTING].

---

## Автоматический режим ожидания

Если для параметра **[AUTO STANDBY]** задано значение **[ON]**, устройство переходит в режим ожидания, если в течение 10 часов оно не использовалось следующим образом.



- На каналы данного устройства не подавался входной аудиосигнал.
- Отсутствует подключение к PRO DJ LINK.

Чтобы выйти из режима ожидания, нажмите кнопку **[MIDI START/STOP (WAKE UP)]**.

- Заводская настройка: **[ON]**.
- Если вам не нужна функция автоматического режима ожидания, установите для параметра **[AUTO STANDBY]** значение **[OFF]**.

## MY SETTINGS

\*: заводская настройка

Элементы настроек	Описание
<b>MY SETTINGS LOAD</b>	Загружает <b>[MY SETTINGS]</b> , сохраненные на устройстве хранения (стр. 83).
<b>MY SETTINGS SAVE</b>	Сохраняет текущие <b>[MY SETTINGS]</b> на устройстве хранения (стр. 82).
<b>LOAD STORED BEAT FX SETTING</b>	Восстанавливает для бита и <b>[FX FREQUENCY (LOW, MID, HI)]</b> для BEAT FX значения по умолчанию из <b>[MY SETTINGS]</b> .
<b>STORE BEAT FX SETTING</b>	Сохраняет текущие настройки для бита и <b>[FX FREQUENCY (LOW, MID, HI)]</b> для BEAT FX в качестве значений по умолчанию в <b>[MY SETTINGS]</b> .
<b>CH FADER CURVE</b> <sup>1</sup>	
<b>CH FADER CURVE</b>	<p>Задает кривую фейдера канала.</p> <ul style="list-style-type: none"> <li>Значения настройки:  *, , </li> </ul>
<b>HEADPHONES A</b> <sup>1</sup>	
<b>PRE EQ</b>	<p>Устанавливает <b>[PRE EQ]</b> (настройка до или после эквалайзера) для контроля звучания с помощью наушников <b>[HEADPHONES A]</b>.</p> <ul style="list-style-type: none"> <li>Значения настройки: <b>POST EQ *</b>, <b>PRE EQ</b></li> </ul>
<b>MONO SPLIT</b>	<p>Задает метод вывода (MONO SPLIT или стерео) для контроля звучания с помощью наушников <b>[HEADPHONES A]</b>.</p> <ul style="list-style-type: none"> <li>Значения настройки: <b>STEREO *</b>, <b>MONO SPLIT</b></li> </ul>

Элементы настроек	Описание
<b>BEAT FX QUANTIZE</b> <sup>1</sup>	
<b>BEAT FX QUANTIZE</b>	<p>Задаёт [QUANTIZE] для BEAT FX.</p> <ul style="list-style-type: none"> <li>Значения настройки: <b>OFF, ON *</b></li> </ul>
<b>MIC LOW CUT</b> <sup>1</sup>	
<b>MIC LOW CUT</b>	<p>Задаёт функцию отсеечения низких частот для звука микрофона.</p> <ul style="list-style-type: none"> <li>Значения настройки: <b>OFF, ON (for MC) *</b></li> </ul>
<b>TALK OVER</b> <sup>1</sup>	
<b>MODE</b>	<p>Задаёт режим TALK OVER.</p> <ul style="list-style-type: none"> <li>Значения настройки: <b>ADVANCED *, NORMAL</b></li> <li>Если выбрано значение [ADVANCED], звук выводится с приглушением только среднего диапазона частот звука с каналов, отличных от каналов [MIC], в соответствии с настройкой ручки [LEVEL].</li> <li>Если выбрано значение [NORMAL], звук выводится с приглушением звука с каналов, отличных от каналов [MIC], в соответствии с настройкой ручки [LEVEL].</li> </ul>
<b>LEVEL</b>	<p>Задаёт уровень приглушения звука для TALK OVER.</p> <ul style="list-style-type: none"> <li>Значения настройки: <b>-24dB, -18dB *, -12dB, -6dB</b></li> </ul>
<b>MIDI</b> <sup>1</sup>	
<b>CH</b>	<p>Установка канала MIDI.</p> <ul style="list-style-type: none"> <li>Значения настройки: с <b>1 *</b> по <b>16</b></li> </ul>
<b>BUTTON TYPE</b>	<p>Задаёт метод передачи сигнала MIDI.</p> <ul style="list-style-type: none"> <li>Значения настройки: <b>TOGGLE *, TRIGGER</b></li> </ul>

Элементы настроек	Описание
<b>BRIGHTNESS</b> <sup>1</sup>	
<b>DISPLAY</b>	<p>Задаёт яркость сенсорного дисплея.</p> <ul style="list-style-type: none"> <li>Значения настройки: от 1 до 5 *, <b>WHITE</b></li> </ul>
<b>INDICATOR</b>	<p>Задаёт яркость светодиодов.</p> <ul style="list-style-type: none"> <li>Значения настройки: от 1 до 3 *</li> </ul>
<b>DELAY</b> <sup>2</sup> , <b>ECHO</b> <sup>2</sup> , <b>PING PONG</b> <sup>2</sup> , <b>SPIRAL</b> <sup>2</sup> , <b>TRANS</b> <sup>2</sup> , <b>ROLL</b> <sup>2</sup>	
<b>BEAT</b>	<ul style="list-style-type: none"> <li>Значения настройки: 1/16, 1/8, 1/4, 1/2, 3/4, 1 *, 2, 4, 8, 16</li> </ul>
<b>FX FREQUENCY HI, MID, LOW</b>	<ul style="list-style-type: none"> <li>Значения настройки: <b>OFF, ON *</b></li> </ul>
<b>HELIX</b> <sup>2</sup>	
<b>BEAT</b>	<ul style="list-style-type: none"> <li>Значения настройки: 1/16, 1/8, 1/4, 1/2, 1 *, 2, 4, 8, 16</li> </ul>
<b>FX FREQUENCY HI, MID, LOW</b>	<ul style="list-style-type: none"> <li>Значения настройки: <b>OFF, ON *</b></li> </ul>
<b>REVERB</b> <sup>2</sup> , <b>SHIMMER</b> <sup>2</sup>	
<b>BEAT</b>	<ul style="list-style-type: none"> <li>Значения настройки: 1, 10, 25, 50 *, 75, 90, 100</li> </ul>
<b>FX FREQUENCY HI, MID, LOW</b>	<ul style="list-style-type: none"> <li>Значения настройки: <b>OFF, ON *</b></li> </ul>
<b>FLANGER</b> <sup>2</sup> , <b>PHASER</b> <sup>2</sup> , <b>FILTER</b> <sup>2</sup>	
<b>BEAT</b>	<ul style="list-style-type: none"> <li>Значения настройки: 1/16, 1/8, 1/4, 1/2, 1, 2, 4 *, 8, 16, 32, 64</li> </ul>
<b>FX FREQUENCY HI, MID, LOW</b>	<ul style="list-style-type: none"> <li>Значения настройки: <b>OFF, ON *</b></li> </ul>



Элементы настроек	Описание
-------------------	----------

## PITCH <sup>2</sup>

<b>BEAT</b>	• Значения настройки: <b>-50% *</b> , <b>-37%</b> , <b>-25%</b> , <b>0%</b> , <b>26%</b> , <b>50%</b> , <b>100%</b>
-------------	---

<b>FX FREQUENCY HI, MID, LOW</b>	• Значения настройки: <b>OFF</b> , <b>ON *</b>
----------------------------------	--

## VINYL BRAKE <sup>2</sup>

<b>BEAT</b>	• Значения настройки: <b>1/16</b> , <b>1/8</b> , <b>1/4</b> , <b>1/2</b> , <b>3/4</b> , <b>1</b> , <b>2</b> , <b>4 *</b> , <b>8</b> , <b>16</b>
-------------	---

<b>FX FREQUENCY HI, MID, LOW</b>	• Значения настройки: <b>OFF</b> , <b>ON *</b>
----------------------------------	--

<sup>1</sup> Настройка сохраняется на устройстве при касании [**SAVE**] в [**OWNER SETTING**].

<sup>2</sup> Задайте настройки BEAT FX, которые должны вызываться при касании [**LOAD STORED BEAT FX SETTING**]. Подробнее об этих функциях см. в разделе Типы и настройки BEAT FX (стр. 61).

---

## Сохранение My Settings на устройстве хранения

Вы можете сохранить MY SETTINGS на устройстве хранения USB.

- Кроме того, вы можете сохранить настройки в rekordbox или на устройстве хранения, подключенном к мультимплееру в сети PRO DJ LINK (настройки нельзя сохранить, если rekordbox или мультимплеер не поддерживают MY SETTINGS в DJM-V10-LF).

### 1 Подключите устройство хранения.

 Дополнительная информация: Подключения (стр. 21)

### 2 Коснитесь на главном экране.

Откроется экран [MY SETTINGS].

### 3 Коснитесь [MY SETTINGS SAVE].

На экране [SAVE] появятся доступные устройства хранения.

- Для переключения между элементами используйте ручку [TIME] в разделе [BEAT FX].

### 4 Коснитесь устройства хранения, на котором нужно сохранить настройки.

### 5 Коснитесь [OK].

[MY SETTINGS] будут сохранены на устройстве хранения.

- Чтобы отменить настройку, коснитесь [CANCEL].

### 6 Коснитесь .

Экран [MY SETTINGS] закрывается.

---

## Вызов My Settings, сохраненных на устройстве хранения

Вы можете вызвать MY SETTINGS с устройства хранения USB.

- Кроме того, вы можете вызвать настройки из rekordbox или с устройства хранения, подключенного к мультиплееру в сети PRO DJ LINK (настройки нельзя вызвать, если rekordbox или мультиплеер не поддерживают MY SETTINGS в DJM-V10-LF).

### 1 Подключите устройство хранения.

- ☞ Дополнительная информация: Подключения (стр. 21)

### 2 Коснитесь на главном экране.

Откроется экран [MY SETTINGS].

### 3 Коснитесь [MY SETTINGS LOAD].

На экране [LOAD] появятся доступные устройства хранения.

- Для переключения между элементами используйте ручку [TIME] в разделе [BEAT FX].

### 4 Коснитесь устройства хранения, с которого нужно вызвать настройки.

### 5 Коснитесь [OK].

Настройки [MY SETTINGS] будут вызваны.

- Чтобы отменить настройку, коснитесь [CANCEL].

### 6 Коснитесь .

Экран [MY SETTINGS] закрывается.

## Восстановление заводских настроек

- 1 Нажмите кнопки [MIDI START/STOP (WAKE UP)] и [⏻] одновременно.

Открывается экран [FACTORY RESET].



- 2 Коснитесь [YES].

- Для переключения между элементами используйте ручку [TIME] в разделе [BEAT FX].

- 3 Коснитесь [OK].

- 4 Нажмите кнопку [⏻], чтобы выключить устройство.

Заводские настройки будут восстановлены.



# Технические характеристики

PHONES .....	+8 dBu/32 $\Omega$ /1 $\Omega$ или ниже
Номинальный уровень выхода / Импеданс нагрузки	
MASTER1 .....	+25 dBu/10 к $\Omega$
MASTER2 .....	+21 dBu/10 к $\Omega$
BOOTH .....	+25 dBu/10 к $\Omega$
Импеданс цифрового входа	
AES/EBU.....	110 $\Omega$
Переходное затухание	
LINE .....	82 дБ
Характеристики эквалайзера канала	
HI.....	от $-\infty$ дБ до +6 дБ (2 кГц)
HI MID .....	от -26 дБ до +6 дБ (1,2 кГц)
LOW MID .....	от -26 дБ до +6 дБ (400 Гц)
LOW .....	от $-\infty$ дБ до +6 дБ (200 Гц)
Характеристики эквалайзера микрофона	
HI.....	от -12 дБ до +12 дБ (10 кГц)
LOW .....	от -12 дБ до +12 дБ (100 Гц)
Характеристики эквалайзера BOOTH MONITOR	
HI.....	от -12 дБ до +6 дБ (3 кГц)
LOW .....	от -12 дБ до +6 дБ (300 Гц)
<b>Терминалы входа / выхода</b>	
Входной терминал PHONO	
Штырьковые гнезда RCA .....	4 набора
Входной терминал LINE	
Штырьковые гнезда RCA .....	6 набора
Входной терминал MIC1 (XLR/TRS)	
Разъем XLR и гнездо 1/4" TRS .....	1 набор
Входной терминал MIC2 (TRS)	
Гнездо 1/4" TRS .....	1 набор
Входные терминалы RETURN (TS)	
Гнездо 1/4" TS .....	3 набор
Коаксиальный входной терминал DIGITAL IN	
Штырьковые гнезда RCA .....	6 набора
Выходной терминал MASTER	
Коннектор XLR.....	1 набор
Штырьковые гнезда RCA .....	1 набор
Выходной терминал BOOTH (TRS)	
Гнездо 1/4" TRS .....	1 набор

# Технические характеристики

Выходной терминал REC OUT	
Штырьковые гнезда RCA .....	1 набор
Выходной терминал SEND (TS)	
Гнездо 1/4" TS .....	3 набора
Коаксиальный выходной терминал DIGITAL MASTER OUT AES/EBU	
Коннектор XLR.....	1 набор
Терминал MIDI OUT	
5P DIN.....	1 набор
Выходной терминал PHONES	
Стерефоническое гнездо наушников 1/4" .....	2 набора
Стерео миништекер 3,5 мм .....	2 набора
Терминал USB	
Тип А.....	1 набор
Электропитание ....	5 В/2,1 А или меньше
Тип В.....	2 набора
Терминал LINK	
Терминал LAN (100BASE-TX).....	1 набор

Технические характеристики и конструкция данного изделия могут изменяться без уведомления.

## Структурная схема

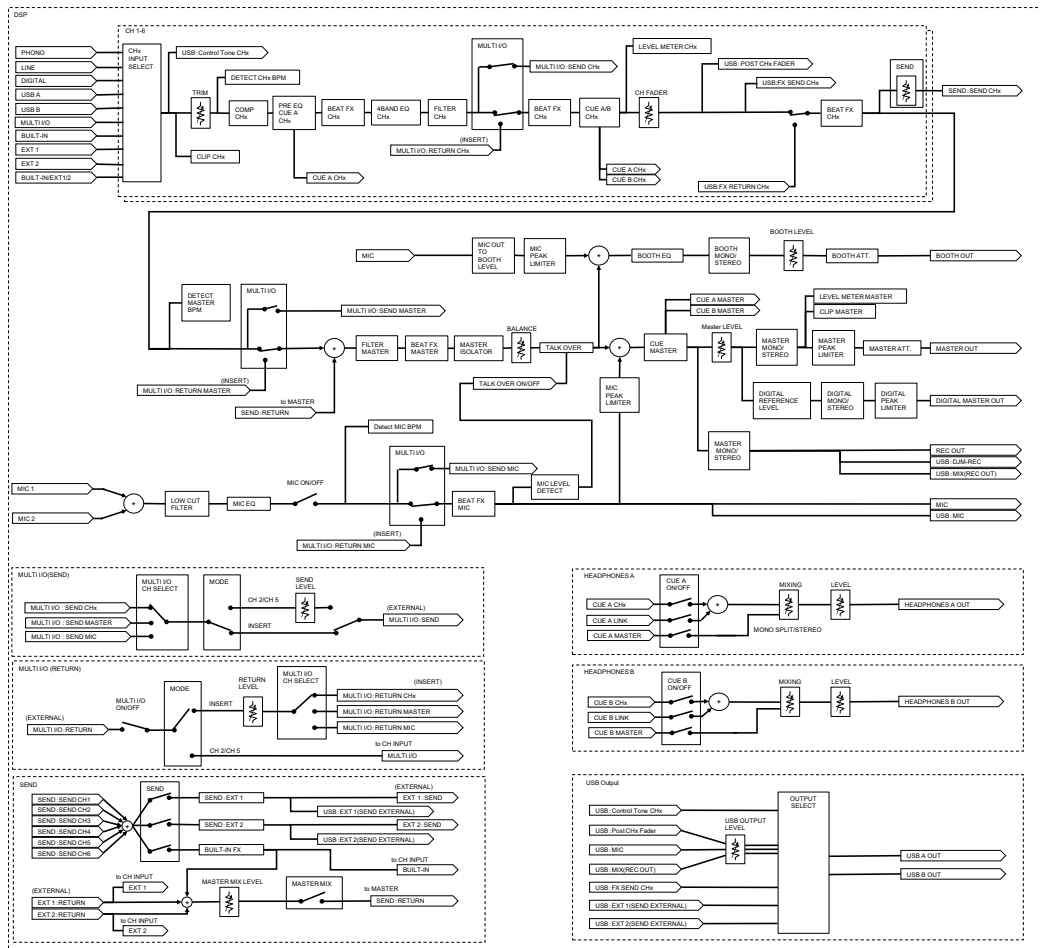
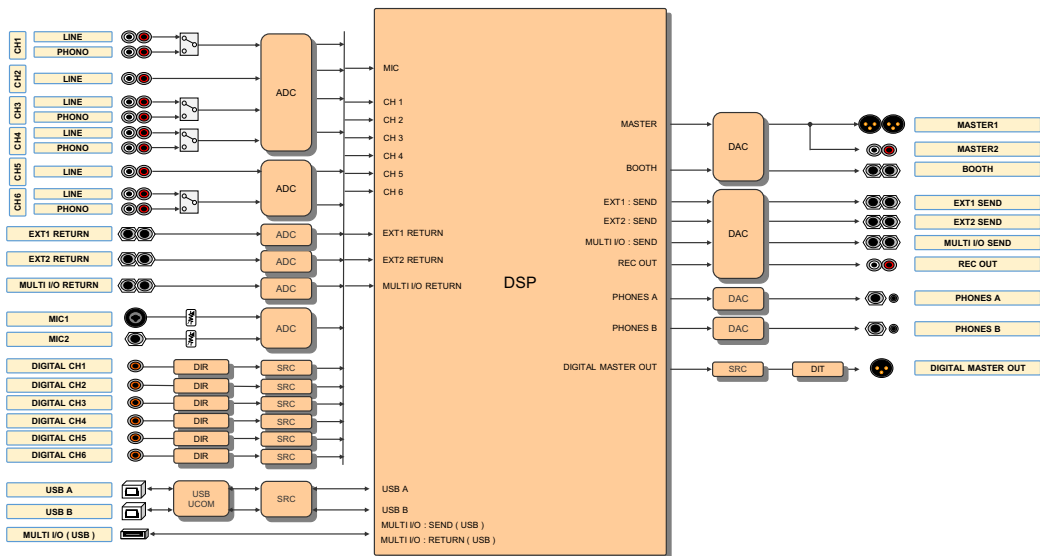



---

---

# Дополнительная информация

---

---

## Возможные неисправности и способы их устранения

Если вам кажется, что с устройством что-то не так, ознакомьтесь с информацией ниже и изучите раздел [FAQ] для DJM-V10-LF по следующему адресу:

[pioneerdj.com/support/](http://pioneerdj.com/support/)

- Проверьте устройства, подключенные к этому устройству.
- Нормальная работа может возобновиться после выключения и повторного включения устройства.

Если решить проблему не удалось, прочтите раздел «Правила предосторожности при эксплуатации» и обратитесь в ближайший авторизованный сервисный центр или к своему дилеру.

---

## Питание

### ❖ Устройство не включается.

- Проверьте правильность подключения силового кабеля к устройству и к розетке переменного тока.

---

## Вывод звука

### ❖ Звук с микрофона не выводится или очень тихий.

- Проверьте установку переключателей селектора входа.
- Проверьте правильность подключения всех кабелей.
- Протрите пыль и загрязнения на терминалах и штекерах перед подключением.
- Измените настройку [ATT.] в [MASTER OUT] в настройках [UTILITY].

### ❖ Устройство не выводит цифровой звук.

- Убедитесь, что подключенные устройства поддерживают настройку [SAMPLING RATE], заданную для [DIGITAL MASTER OUT] в настройках [UTILITY].

## ❖ Звук искажен.

Для основного звука:

- Отрегулируйте ручку [LEVEL] в разделе [MASTER], чтобы индикатор основного уровня показывал максимальный уровень порядка [0] дБ.
- Задайте для параметра [ATT.] в [MASTER OUT] в настройках [UTILITY] значение между [-3dB] и [-12dB].

Для входного звука канала:

- Отрегулируйте ручку [TRIM], чтобы индикатор уровня канала показывал максимальный уровень порядка [0] дБ.

---

## Эффекты

### ❖ Не работает BEAT FX.

- Убедитесь, что кнопка [BEAT FX ASSIGN] для канала, в который вы хотите добавить эффект, горит.
- Убедитесь, что кнопка [FX FREQUENCY (HI, MID, LOW)] для диапазона, к которому вы хотите добавить эффект, горит.

### ❖ Не работает SEND.

- Убедитесь, что ручка [SEND] установлена правильно.
- Убедитесь, что все внешние устройства FX, подключенные к терминалам [EXT1 SEND] и [EXT1 RETURN] или терминалам [EXT2 SEND] и [EXT2 RETURN], подключены правильно.

### ❖ Звучание эффекта SEND не подается на вход основного звука.

- Нажмите кнопку [MASTER MIX], чтобы включить MASTER MIX.
- Убедитесь, что ручка [MASTER MIX LEVEL] в разделе [SEND] установлена правильно.

### ❖ Звучание эффекта SEND не подается на вход каналов.

- Установите переключатель селектора входа для канала в положение [BUILT-IN], [EXT1], [EXT2] или [BUILT-IN, EXT1, EXT2].

### ❖ Внешнее устройство FX, подключенное к MULTI I/O, не работает.

- Выберите канал, к которому нужно добавить эффект, переключателем [CH SELECT].
- Нажмите кнопку [ON/OFF] в разделе [MULTI I/O], чтобы включить MULTI I/O.
- Убедитесь, что внешнее устройство FX правильно подключено к терминалам [MULTI I/O SEND] и [MULTI I/O RETURN].
- Убедитесь, что мобильные устройства правильно подключены к терминалу для мобильных устройств (терминалу USB). Запустите приложение FX на мобильном устройстве.
- Убедитесь, что кнопка селектора [MODE] установлена правильно.

### ❖ Искаженное звучание от внешнего устройства FX.

- Убедитесь, что громкость для внешнего устройства FX установлена правильно.

### ❖ Не удается измерить темп (BPM) дорожки.

#### **BPM измеряется неправильно.**

- Отрегулируйте ручку [TRIM], чтобы индикатор уровня канала показывал максимальный уровень порядка [0] дБ.
- Для некоторых дорожек измерить темп (BPM) невозможно. Воспользуйтесь кнопкой [TAP] и вручную установите темп для этих дорожек.

### ❖ Измеренный темп (BPM) отличается от значения, указанного на компакт-диске.

- Значения не совпадают, если используются разные способы измерения BPM.

---

## MIDI

### ❖ Не удается управлять устройством MIDI с помощью этого устройства.

- Нажмите кнопку [MIDI ON], чтобы включить MIDI.
- Назначьте сообщения MIDI этого устройства программному обеспечению. Подробнее о назначении см. в руководстве по эксплуатации программного обеспечения.

---

## Подключения

### ❖ Подключенный ПК/Мас не распознает устройство. Индикатор USB не горит или мигает.

- Установите на ПК/Мас специальный программный аудиодрайвер. Если он уже установлен, переустановите его.

### ❖ Звук с подключенного ПК/Мас не выводится с устройства.

- Убедитесь, что ПК/Мас подключен правильно (не используйте USB-концентраторы, подключайте компьютер непосредственно к устройству).
- Выберите это устройство в настройках устройства вывода звука в программном обеспечении. Подробнее см. в руководстве по эксплуатации программного обеспечения.
- Установите переключатели селектора входа в положение [A,B].

### ❖ При подключении опорного диска к терминалам [PHONO] на устройстве звук искажается.

#### Состояние индикатора уровня канала при вращении ручки [TRIM] не меняется.

- Проверьте, оборудован ли подключенный опорный диск встроенным фонографическим эквалайзером (если да, подключите опорный диск к терминалам [LINE]).
- Если опорный диск оборудован переключателем селектора PHONO/LINE, переведите его в положение PHONO.
- Если аудиоинтерфейс для ПК/Мас, подключенного между устройством и опорным диском, является устройством с линейным уровнем, подключите аудиоинтерфейс к терминалам [LINE].

## ЖК-дисплей

- На ЖК-дисплее могут появляться небольшие черные или светящиеся точки. Это естественное явление для ЖК-дисплеев, оно не является неисправностью.
- При использовании устройства в холодных местах ЖК-дисплей может оставаться темным некоторое время после включения. Через некоторое время нормальная яркость восстанавливается.
- Если на ЖК-дисплей падают прямые солнечные лучи, свет отражается от него, что создает трудности при просмотре. Установите преграду от прямого попадания солнечных лучей.

---

## Чистка

Протирайте сухой мягкой тканью

- Не используйте для очистки органические растворители, кислоты и щелочи.

---

## Сенсорный дисплей

- Для работы с сенсорным дисплеем касайтесь его кончиками пальцев. Не применяйте силу.
- Не касайтесь сенсорного дисплея твердыми и острыми предметами: шариковыми ручками, механическими карандашами или острыми ногтями.

---

---

## Товарные знаки и зарегистрированные товарные знаки

- rekordbox™ и KUVO являются товарными знаками или зарегистрированными товарными знаками корпорации AlphaTheta.
- PRO DJ LINK™ является товарным знаком корпорации AlphaTheta.
- Mac и macOS являются товарными знаками компании Apple Inc., зарегистрированными в США и других странах.
- Windows является зарегистрированным товарным знаком Microsoft Corporation в Соединенных Штатах Америки и в других странах.
- ASIO является товарным знаком компании Steinberg Media Technologies GmbH.

Указанные здесь названия компаний и изделий являются товарными знаками соответствующих владельцев.

### **Об использовании файлов MP3**

Данное изделие лицензировано для использования в некоммерческих целях. Данное изделие не лицензировано для использования в коммерческих целях (с целью извлечения прибыли), таких как трансляции (наземные, спутниковые, кабельные и другие), потоковые трансляции через интернет, интранет (корпоративные сети) или сети других типов, а также средства распространения электронной информации (услуга по распространению цифровой музыки в сети). Для таких видов использования требуется получить соответствующие лицензии. Подробнее см. по адресу <http://www.mp3licensing.com>.

---

## Уведомление по лицензии программного обеспечения

Лицензии на программное обеспечение с открытым исходным кодом, используемое в данном проигрывателе, перечислены ниже. Для максимальной точности мы включили исходные тексты (на английском языке).

Copyright © 2010 Texas Instruments Incorporated - <http://www.ti.com/>

Redistribution and use in source and binary forms, with or without modification, are permitted provided that the following conditions are met:

Redistributions of source code must retain the above copyright notice, this list of conditions and the following disclaimer.

Redistributions in binary form must reproduce the above copyright notice, this list of conditions and the following disclaimer in the documentation and/or other materials provided with the distribution.

Neither the name of Texas Instruments Incorporated nor the names of its contributors may be used to endorse or promote products derived from this software without specific prior written permission.

THIS SOFTWARE IS PROVIDED BY THE COPYRIGHT HOLDERS AND CONTRIBUTORS «AS IS» AND ANY EXPRESS OR IMPLIED WARRANTIES, INCLUDING, BUT NOT LIMITED TO, THE IMPLIED WARRANTIES OF MERCHANTABILITY AND FITNESS FOR A PARTICULAR PURPOSE ARE DISCLAIMED. IN NO EVENT SHALL THE COPYRIGHT OWNER OR CONTRIBUTORS BE LIABLE FOR ANY DIRECT, INDIRECT, INCIDENTAL, SPECIAL, EXEMPLARY, OR CONSEQUENTIAL DAMAGES (INCLUDING, BUT NOT LIMITED TO, PROCUREMENT OF SUBSTITUTE GOODS OR SERVICES; LOSS OF USE, DATA, OR PROFITS; OR BUSINESS INTERRUPTION) HOWEVER CAUSED AND ON ANY THEORY OF LIABILITY, WHETHER IN CONTRACT, STRICT LIABILITY, OR TORT (INCLUDING NEGLIGENCE OR OTHERWISE) ARISING IN ANY WAY OUT OF THE USE OF THIS SOFTWARE, EVEN IF ADVISED OF THE POSSIBILITY OF SUCH DAMAGE.

## **Предупреждения по авторским правам**

Выполненные вами записи предназначены для личного использования и по законам о защите авторских прав не могут использоваться без согласия владельца авторских прав.

- Музыка, записанная на компакт-дисках и т. п., защищается законами об авторском праве отдельных стран и международными соглашениями. Ответственность за легальное использование записанной музыки полностью лежит на человеке, выполнившем запись.
- При обращении с музыкой, загруженной с Интернета, др., загрузивший музыку человек несет полную ответственность за использование музыки в соответствии с контрактом, заключенным с сайтом загрузки.

Технические характеристики и конструкция данного изделия могут изменяться без уведомления.

© Корпорация AlphaTheta, 2020. Все права защищены.

<DR11670-A>